

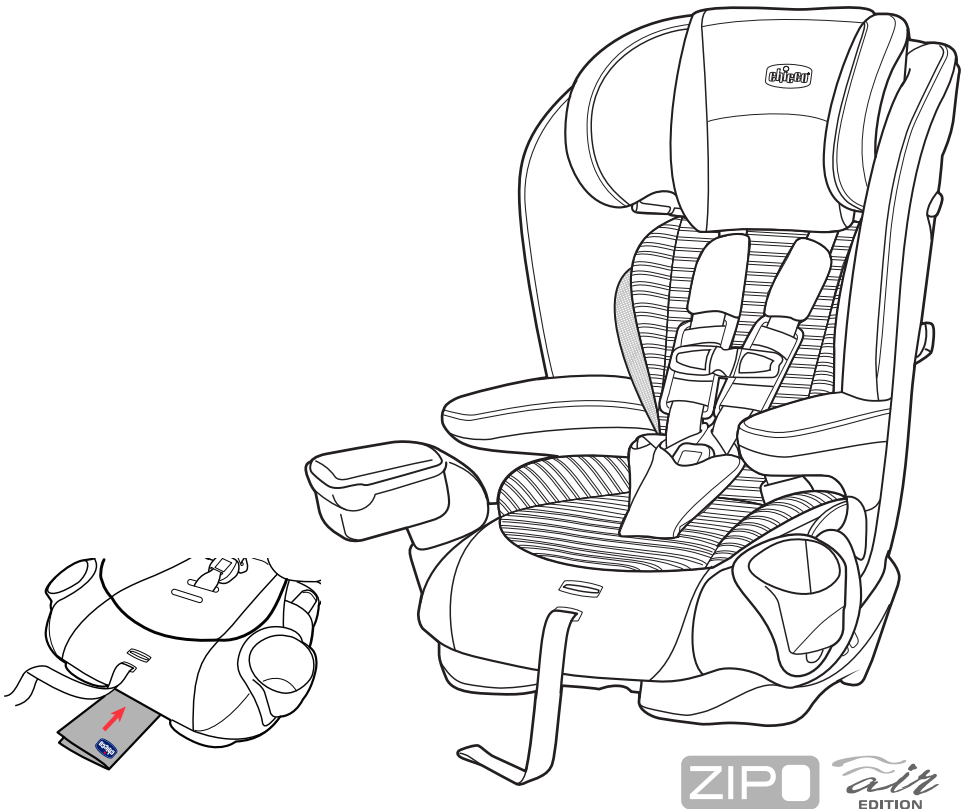

מיפיט זיפ אייר - כיסא בטיחות

הוראות שימוש וטיפול



ZIPO *air*
EDITION

משווק ע"י דוורון

היצרן: Chicco Artsana S.P.A, סין.

שם דגם יצרן: MyFit Zip Air

היבואן: דוורון יבוא ויצוא בע"מ, א.ת. ג'וליס

פ.נ. 511345241 טל': 04-9966333 www.davron.co.il

חשוב: שמרו לשימוש עתידי קראו בקפידה!

יש לקרוא בעיון את ההוראות שלהלן לפני השימוש,
ולשמור עליהן לצורך התייחסות בעתיד.
אי קיום הוראות אלה עלול לסכן את הילד.

אזהרה: מיועד לילדים ממשקל 11.4 ק"ג ועד 45.3 ק"ג:
מ- 11.4 ק"ג ועד 29.5 ק"ג - במצב כיסא בטיחות.
מ- 18 ק"ג ועד 45.3 ק"ג - במצב בוסטר.

אזהרה: יש להתקין את כיסא הבטיחות אך ורק במקום המיועד
לו. אין להתקינו במקום בו הוא עלול להלכד ע"י כסא ניד
או דלת הרכב. כמו כן אין למקמו במושב מול כרית אויר.

אזהרה: כיסא הבטיחות מבטיח הגנה מקסימלית אך ורק במידה
והמשתמש בו פועל על פי ההוראות.

אזהרה: יש לקרוא בעיון את ההוראות השימוש ולוודא כי הושגה
הבנה מירבית טרם תחילת השימוש בכיסא הבטיחות.

אזהרה: שימוש שגוי בכיסא הבטיחות מגדיל את הסיכון לפגיעה
חמורה במקרה של פנייה חדה, עצירה פתאומית או
תאונה.

אזהרה: בדוק תמיד כדי לוודא שהאבזם סגור היטב. אם האבזם
אינו סגור, הילד עלול להיפצע.

אזהרה: עפ"י הסטטיסטיקה של התאונות, ילדים בטוחים יותר
במושבים האחוריים של הרכב, מאשר אלה הקדמיים.

אזהרה: אין להשאיר את ילדך בכיסא הבטיחות בלי היותו מחובר
למושב הרכב. כיסא לא מחובר עלול להיזרק ולפצוע
את הנוסעים במקרה של פנייה חדה, עצירה פתאומית
או תאונה.

אזהרה: אין לאפשר לילדים לשחק בקרבת או בתוך כיסא הבטיחות.

אזהרה: חובה להחליף את כיסא הבטיחות במושב חדש במידה והרכב היה מעורב בתאונה מכל סוג שהוא.

אזהרה: אין להעביר את כיסא הבטיחות למישהו אחר מבלי לוודא כי קרא בעיון את הוראות השימוש.

אזהרה: אין להשתמש בכיסוי מושב של יצרן אחר במושב זה.

אזהרה: חוסר ההתאמה של מידות הגוף של ילדך לכיסא הבטיחות עלול לגרום לפציעות חמורות במקרה של תאונה.

אזהרה: התקנת כיסא הבטיחות במיקום שגוי עלולה להגדיל את הסיכון לפציעות חמורות!

אזהרה: יש להתקין את כיסא הבטיחות במושב האחורי של הרכב עם כיוון הנסיעה.

אזהרה: אין להתקין את כיסא הבטיחות במושב הפונה נגד או לצד כיוון הנסיעה.

אזהרה: ישנן מספר חגורות בטיחות שאינן עונות על תקני השימוש של כיסא הבטיחות!

אזהרה: יש לוודא שרצועות הבטיחות מהודקות על גופו של הילד, אך לא לוחצות עליו. יש לוודא שהרצועות אינן מסובבות או מפותלות.

אזהרה: אין לחגור את הילד מעל מעיל, שמירה או בגד עבה. על מנת לשמור על חום גופו של הילד, ניתן להניח שמירה מעל לרצועות הבטיחות.

אזהרה: אין לחבר את כיסא הבטיחות במושב רכב המצויד בכרית אויר פעילה.

אזהרה: בשימוש במצב כיסא בטיחות בחגירת הילד ע"י רצועות הכיסא, ניתן לחבר את הכיסא לרכב גם עם חגורות הבטיחות המותנית והאלכסונית של הרכב.

אזהרה: כאשר עושים שימוש במצב כיסא בטיחות, במידה

וחגירת הילד נעשית ע"י רצועות הכיסא, אין להשתמש במערכת הלאטשים לחיבור הכסא לרכב במידה והילד שוקל יותר מ - 18 ק"ג.

אזהרה: אין לחגור את הילד לכיסא הבטיחות רק ע"י שימוש בחגורה מותנית של הרכב.

אזהרה: יש לחבר את כיסא הבטיחות לרכב ע"י מערכת הלאטשים או חגורות הבטיחות של הרכב גם כאשר אינו בשימוש. כסא משוחרר יכול להעמיד את שאר יושבי הרכב בסיכון.

אזהרה: בשימוש ברצועות כדי לאבטח את הילד לכיסא יש תמיד להשתמש ברצועה העיגון העליונה.

אזהרה: בשימוש ברצועות כדי לאבטח את הילד אין לחבר את כיסא הבטיחות לרכב ע"י חגורת בטיחות מתנפחת. יש להשתמש במערכת הלאטשים או להעביר את הכיסא למושב ברכב בעל חגורת בטיחות רגילה.

אזהרה: אין להשאיר את הילד ללא השגחה.

אזהרה: אין להשתמש בכיסא אם התגלה בו פגם, או כאשר רצועות הבטיחות לא תקינות קרועות או חסרות.

אזהרה: אין להשתמש בכיסא לאחר שהרכב עבר תאונת דרכים או לאחר שפג תוקפו – 8 שנים מתאריך הייצור.

אזהרה: אין להוסיף אביזרים או חלפים לכיסא הבטיחות, שלא אושרו על ידי היצרן או המפיץ.

אזהרה: אין להרים את הכיסא בעזרת הרצועות.

אזהרה: אין לערוך בכיסא הבטיחות שינויים שלא אושרו על ידי היצרן או המפיץ.

אזהרה: אין להשאיר דברים רופפים ברכב. בזמן בלימה או תאונה חפצים אלה ישתחררו ויסכנו את נוסעי הרכב.

אזהרה: אין להשתמש בכיסא בטיחות יד שנייה ללא ידיעת השימוש שלו בעבר.

אפשרויות השימוש בכיסא

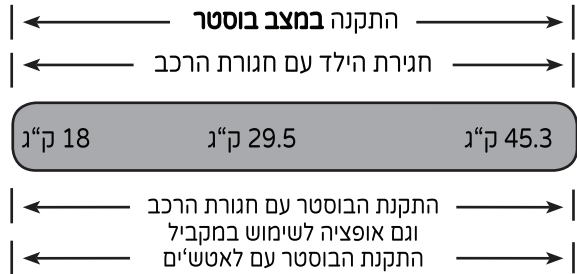
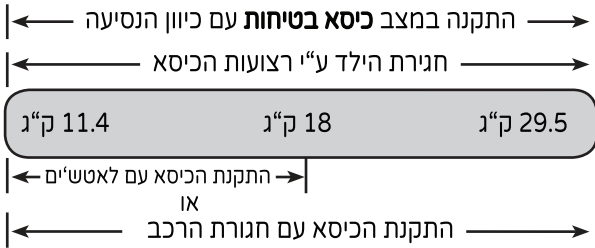

מצב כיסא בטיחות: חגירת הילד ע"י רצועות הכיסא

אזהרה: יש להשתמש ברצועות הכיסא אך ורק לילדים אשר עומדים בדרישות הגובה והמשקל. במידה והילד קטן מהדרישות יש להתאים לו כסא אחר. במידה והילד גדול ניתן להשתמש בכיסא בחגירת חגורות הבטיחות של הרכב - במידה והילד עומד בדרישות החגירה למשקל וגובה.

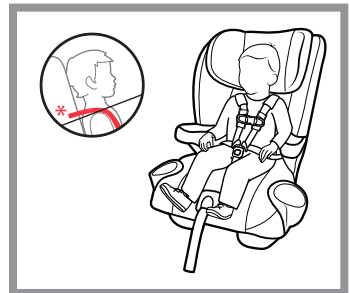
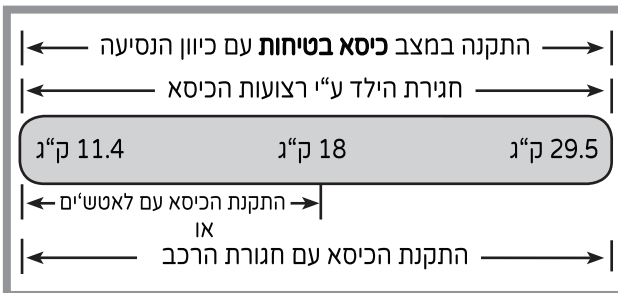

- השימוש ברצועות הכיסא לחגירה מיועד לילדים העומדים בדרישות הבאות:
- במשקל - 11.4-29.5 ק"ג.
 - בגובה - עד 137 ס"מ.
 - יש למקם את רצועות הכיסא על כתפיו של הילד או מעט מעליהם.

מצב בוסטר: חגירת הילד ע"י חגורות הבטיחות של הרכב

אזהרה: יש להשתמש בחגורות בטיחות הרכב לחגירת ילדים אשר עומדים בדרישות הגובה והמשקל. במידה והילד קטן מהדרישות ניתן להשתמש ברצועות הכיסא בחגירת הילד. כל זאת במידה והילד עומד בדרישות החגירה למשקל וגובה.

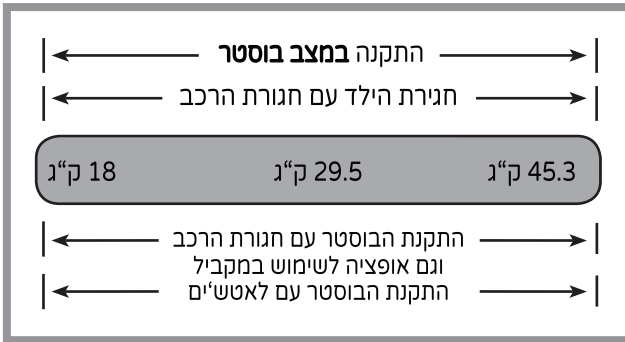

- השימוש בחגורות בטיחות הרכב לחגירה מיועד לילדים העומדים בדרישות הבאות:
- במשקל - 18-45.3 ק"ג.
 - בגובה - 97-145 ס"מ.
 - בעל יכולת לשבת בצורה רגועה עם חגורת בטיחות של הרכב.

היכרות עם הכיסא - צד קידמי

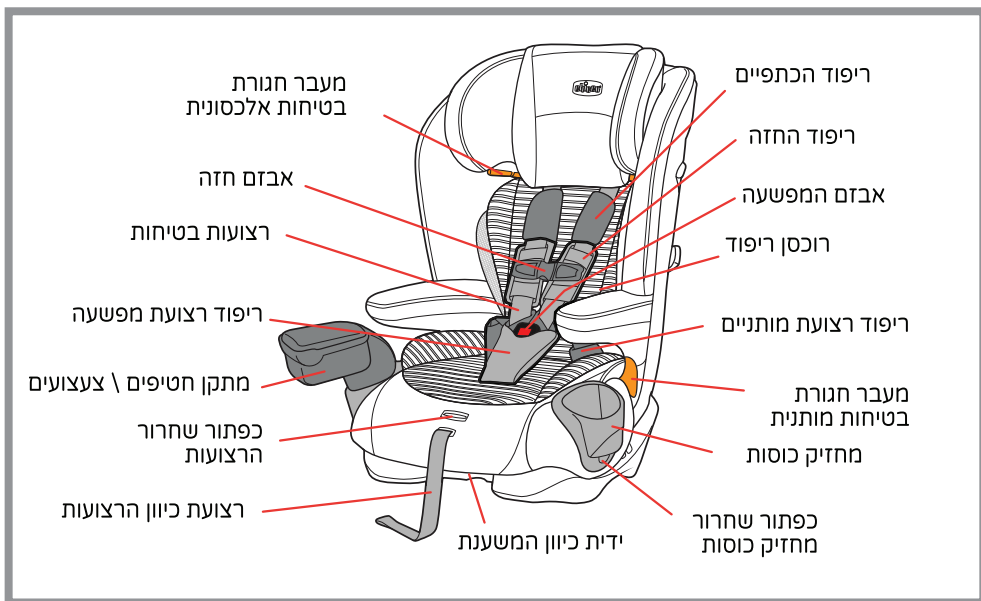

היכרות עם הכיסא - צד אחורי

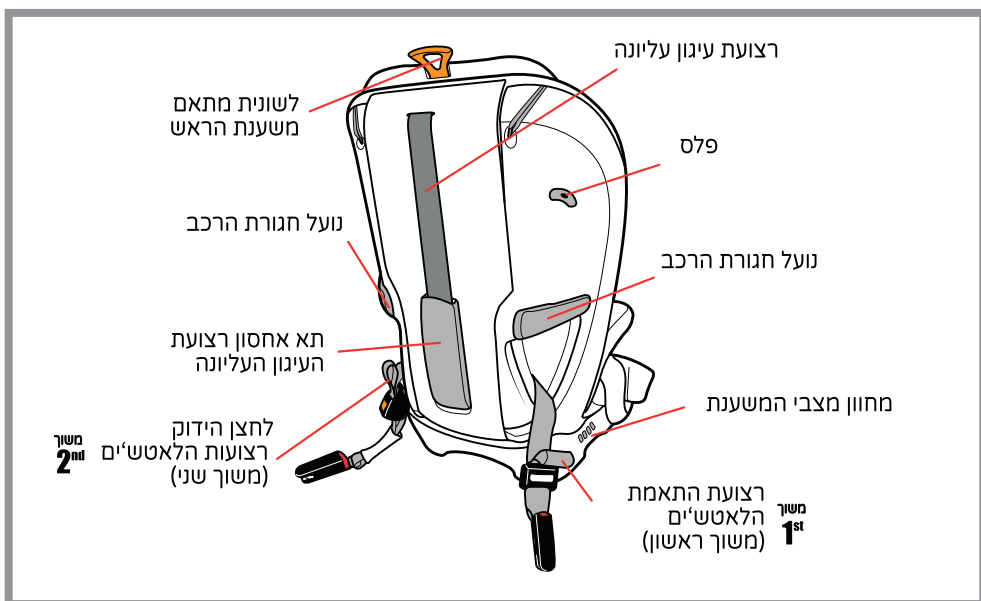

לאטשים ורצועת עיגון עליונה

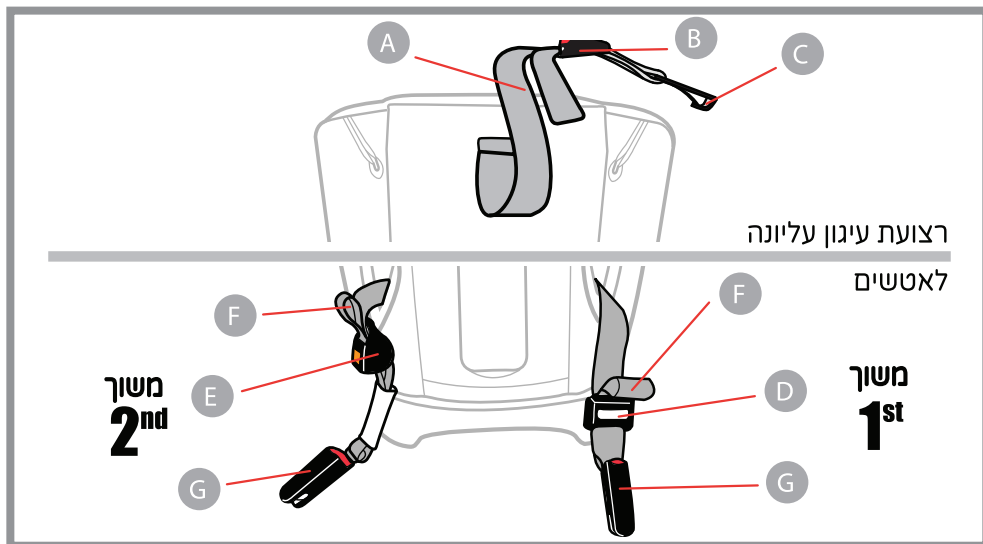

רצועת עיגון עליונה

לאטשים

משוך
2nd

משוך
1st

לאטשים:

- D. רצועת התאמת הלאטשים (משוך ראשון)
- E. לחצן הידוק רצועות הלאטשים (משוך שני)
- F. רצועת הלאטש
- G. מחבר רצועת לאטש

רצועת עיגון עליונה:

- A. רצועת עיגון עליונה
- B. כיוונון רצועת עיגון עליונה
- C. או רצועת עיגון עליונה

אחסון לאטשים

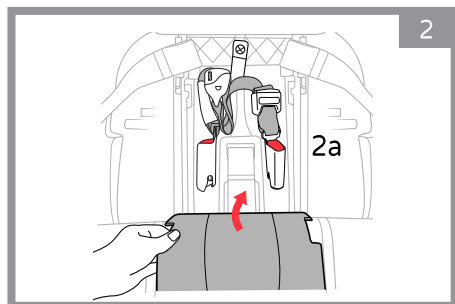

פתח את דלת תא האחסון והכנס את רצועות הלאטשים. קפל את הרצועות בדומה לתמונה (2a). וודא כי התא סגור היטב לפני החזרת הריפוד למקומו.

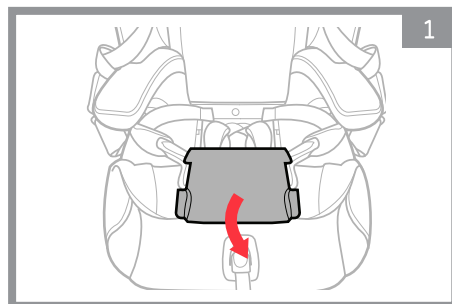

משוך קדימה את תחתית הריפוד המושב על מנת לאתר את תא אחסון הלאטשים.

אחסון רצועת עיגון עליונה

כאשר רצועת העיגון העליונה אינה בשימוש, אחסן אותה בתא האחסון המיועד לה מאחורי הכיסא. חבר את וו הרצועה אל המוט ומתח את הרצועה. וודא כי דלת התא סגורה היטב.



התאמת רצועת מפשעה

פתח את אבזם החזה ואת אבזם המפשעה. הסר את ריפוד רצועת המפשעה. משוך קדימה את ריפוד המושב התחתון ודרך החריץ הוצא את רצועת המפשעה.

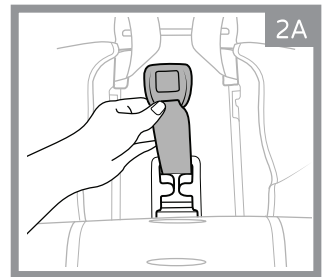
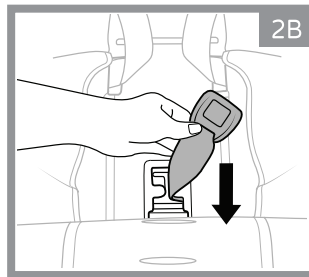
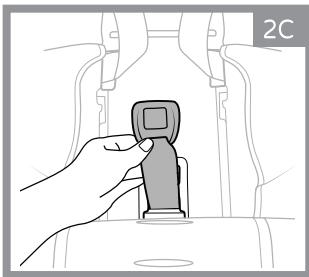
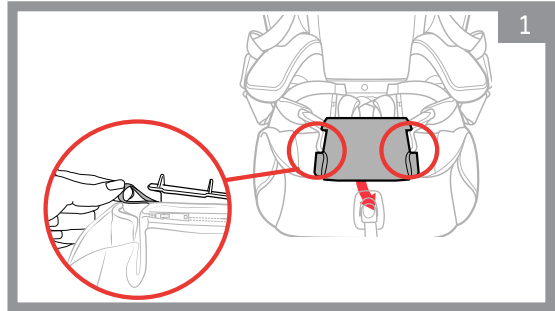

העבר את רצועת המפשעה ממיקום 2A דרך החריץ בתא הרצועה 2B ומשוך החוצה את הרצועה למנח המצויין בתמונה 2C. העבר את הרצועה דרך החריץ המיועד לה בריפוד המושב והחזר את הריפוד למקומו בתחתית המושב. על מנת להחזיר את הרצועה למנח 2A יש לחזור על התהליך מהסוף להתחלה.

התאמת משענת הראש

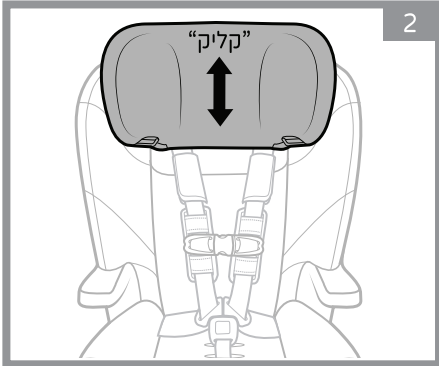

וודא כי המשענת ננעלה במיקום הרצוי
ע"י שמיעה "קליק".

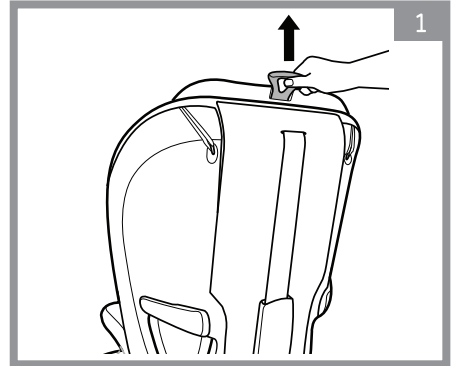

להתאמת משענת הראש, משוך בלשונית
המתאם הממוקמת בצד האחורי העליון
של הבוסטר והזז את המשענת למעלה
או למטה בהתאם לגובהו של הילד.

למשענת הראש יש אפשרות כיוון של 9 מנחי גובה שונים. וודא כי ראשו של הילד ממוקם
כיאות במשענת הראש וכי חגורת הבטיחות ממוקמת בצורה תקינה על כתף הילד או מעט
מעליה.

התאמת המושב

לחץ על ידית כיוון המשענת בחזית
הבוסטר. התאם את המושב למנח
השענות או למנח ישר, בהתאם להוראות
ולמשקל הילד.
וודא כי המושב ננעל למקומו וכי הבועה
בפלט נמצאת בין הקווים אשר מעידים
על התקנה תקינה.

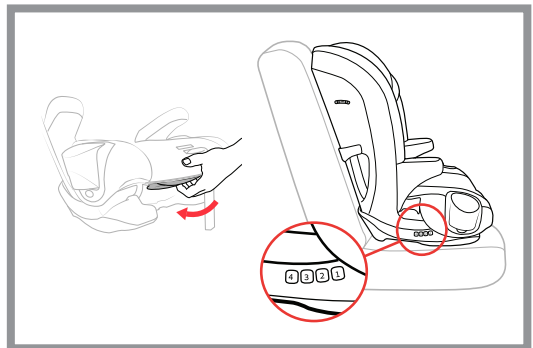

התקנת מחזיק הכוסות

אזהרה: אין להשתמש במחזיק הכוסות עם שתייה חמה. אין לאחסן כוסות זכוכית או מתכת. נועד לכוסות פלסטיק בלבד. אין להניח חפצים חדים במחזיק הכוסות. בעצירת הירום חפצים אלה עלולים לגרום פציעות חמורות.

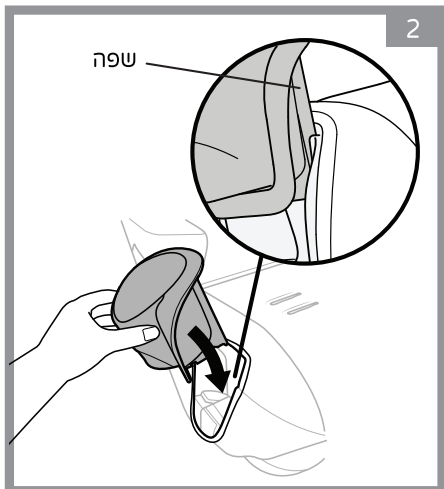

הכנס את שפת מחזיק הכוסות לחריץ המיועד לו בכיסא. לחץ על המחזיק עד שננעל למקומו ע"י "קליק". חזור על הפעולה גם עם המחזיק בצד השני.

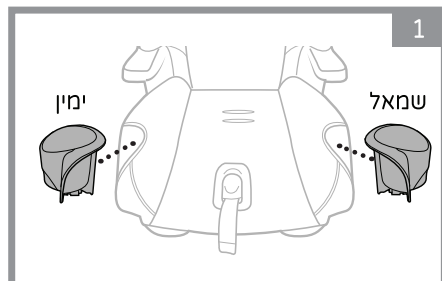

התאם מחזיק כוסות לצד ימין ולצד שמאל.

להסרת מחזיק הכוסות לחץ על כפתור שחרור מחזיק הכוסות הממוקם בתחתיתו. לאחר הלחיצה הרם את מחזיק הכוסות.

מיקום כיסא הבטיחות ברכב

אזהרה: אין לחבר את הכיסא במושב רכב המצויד בכרית אויר פעילה. מומלץ להושיב ילדים עד גיל 12 במושבים האחוריים של הרכב.



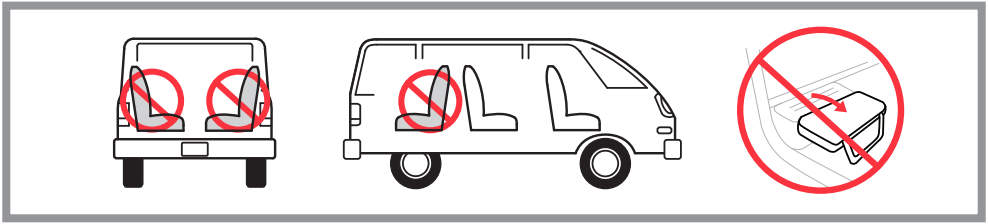

השימוש בכיסא ברכבים עם מושב אשר פונה לכיוון הנסיעה בלבד. אין להשתמש בכיסא במושב רכב מתקפל.



בחגירת הילד עם חגורות הבטיחות של הרכב, יש לוודא כי יש ברכב חגורות עם 3 נקודות חגירה. אין לחגור רק עם חגורה מותנית.

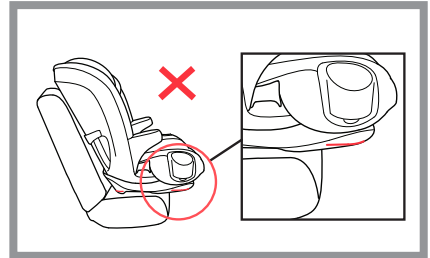

וודא כי בסיס הכיסא אינו חורג יותר מ - 7.6 ס"מ מעבר לקצה המושב.

לאטשים

בארצות הברית הגדירו מערכת להתקנת כיסאות בטיחות בכלי רכב הנקראת לאטש. בחגירת הילד במערכת כיסא הבטיחות ניתן להשתמש במערכת הלאטשים על מנת לקבע את הכיסא לרכב במקום חגורות הבטיחות של הרכב. אין להשתמש בחגורות הבטיחות ובלאטש בו זמנית כאשר משתמשים בכיסא במצב כיסא בטיחות (חגירת הילד עם רצועות הכיסא). מערכת לאטש ברכב מורכבת מנקודת עיגון עליונה ושתי נקודות עגינה תחתונות. ברכבים בעלי מערכת לאטש, נקודות העגינה הנמוכות של הרכב עשויות להיות גלויים בקיפול המושב. במידה ואינן נראות ישנו סימון של אייקון בהתאם לתמונה או נקודת צבע.



רצועת עיגון עליונה

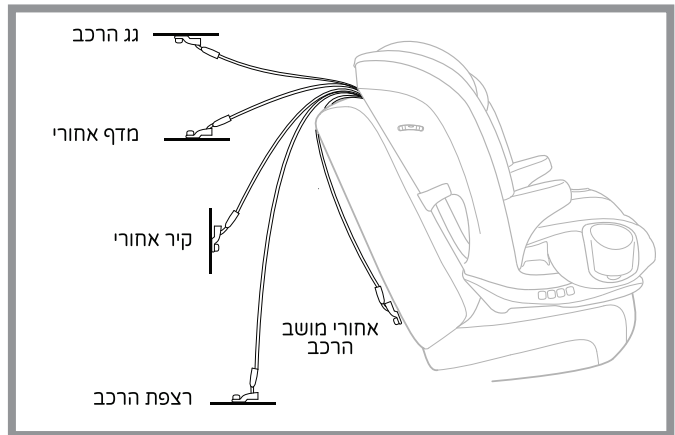

אתר את נקודת העיגון העליונה ברכבך ע"י מציאת אייקון סימון הנקודה. המיקום יכול להשתנות מרכב לרכב. נקודת העיגון העליונה מונעת את תזוזת כיסא הבטיחות קדימה בזמן עצירת חירום ומייצבת את כיסא הבטיחות על מושב הרכב.

הכנות להתקנה במצב של כיסא בטיחות לילדים במשקל 11.4-29.5 ק"ג

במידה וישנה אפשרות של שימוש ברצועת עיגון עליונה ברכבך, יש להוציא את הרצועה מתא האיחסון מאחורי כיסא הבטיחות לפני התקנתו על מושב הרכב. במידה ואין אפשרות לשימוש ברצועה יש לאחסן אותה בתא המיועד לה.

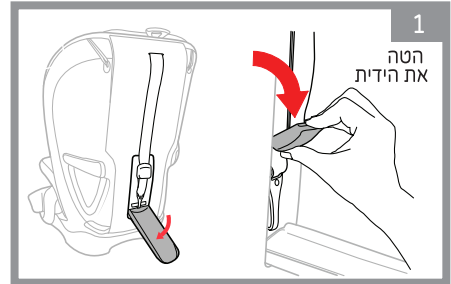

לפני התקנת כיסא הבטיחות וודא כי הרכב ממוקם על מישור.

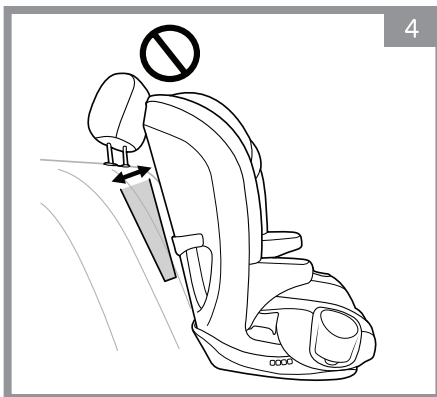
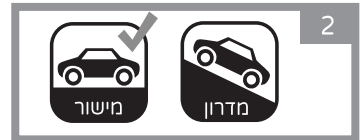

וודא כי משענת הראש של הרכב אינה מפריעה למשענת הראש של כיסא הבטיחות. במידה ומשענת הראש ברכב דוחפת את הכיסא קדימה, יש לעיין בעלון השימוש של הרכב כדי להסיר את המשענת או להגביה אותה. במידה ואין אפשרות לשנות את הגובה או להסיר את המשענת, יש להעביר את כיסא הבטיחות למושב אחר ברכב ללא משענת ראש.



הנח את כיסא הבטיחות על גבי מושב הרכב. וודא כי קווי ההתקנה בתחתית הכיסא מקבילים למשטח הישיבה ברכב.

מקם את כיסא הבטיחות על מושב הרכב עם כיוון הנסיעה. וודא כי כיסא הבטיחות אינו מסתיר את אבזם חגורת הרכב. הנח את רצועת העיגון העליונה מעבר לצד האחורי של מושב הרכב. בהתקנה על מישור - בדוק בפלס כי הבועה נמצאת בין הקווים. בהתקנה על מדרון - כוונן את המושב להישען במצב 3 או 4 בלבד.

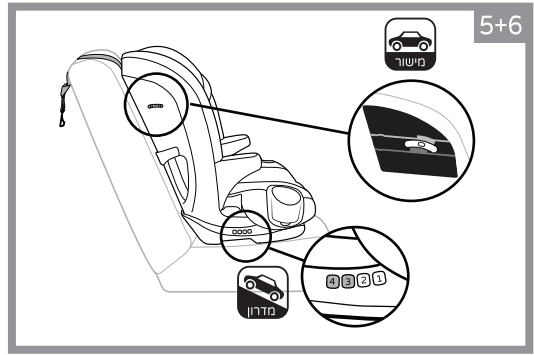

בדוק כי קווי ההתקנה בתחתית כיסא הבטיחות נותרו מקבילים למשטח הישיבה ברכב. כעת ניתן לחבר את הכיסא באחד משני האופנים הבאים:

1. התקנה באמצעות מערכת הלאטשים לילדים במשקל 11.4-18 ק"ג.
2. התקנת הכיסא באמצעות חגורות הרכב לילדים במשקל 11.4-29.5 ק"ג.

התקנת כיסא הבטיחות ברכב בעזרת לאטשים לילדים במשקל 11.4-18 ק"ג

אזהרה: אין להשתמש בלאטשים לחיבור כיסא הבטיחות לרכב במצב זה כאשר מדובר בילד השוקל יותר מ - 18 ק"ג.

במידה והלאטשים פתוחים ובמנח הנכון עבור לסעיף 5.



העבר את מחברי הלאטש דרך הפתחים בצידו כיסא הבטיחות. (ראה תמונה) שחרר את רצועת ההידוק (2) ורצועת ההתאמה (1) לאורך מלא.

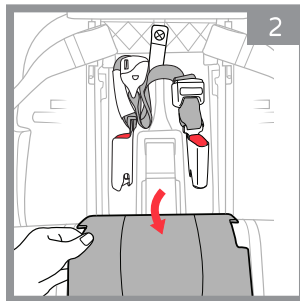

משוך את ריפוד המושב התחתון והריפוד במשענת הגב כדי למצוא את תא אחסון הלאטשים והוצא את רצועות הלאטשים.

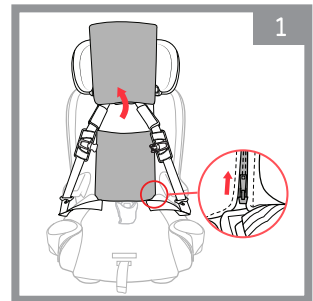

הרם את משענת הראש עם הרוכסן. פתח את הרוכסן בצידו הריפוד.

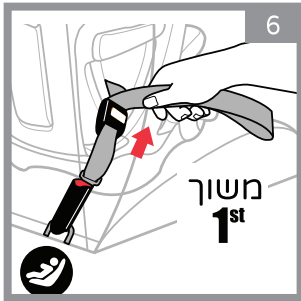

יש למתוח את קצוות רצועת ההתאמה (1) עד למתיחה מלאה.

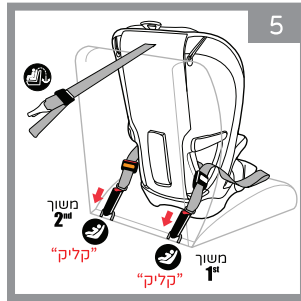

אתר את נקודות העגינה ברכב הממוקמות בין משענת הגב למושב הרכב. חבר את שני מחברי הלאטשים לעוגנים. וודא חיבור תקין ע"י שמיעת צליל "קליק".

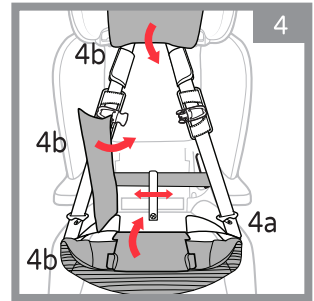

וודא כי הרצועות אינן מפותלות (4a) במידה והן לא ישרות הן לא יזוזו בחופשיות מצד לצד. סגור את דלת תא האחסון והחזר את הריפוד למקומו (4b). יש לסגור את הרוכסן במשענת הריפוד.

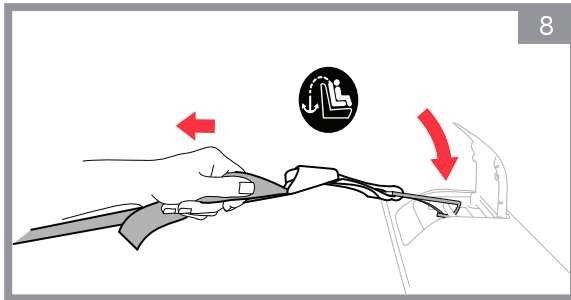

אתר את רצועת העיגון העליונה וחבר אותה לוו העגינה. יש להדק את רצועת העיגון העליונה ולוודא שהרצועה מתוחה ואינה משוחררת.

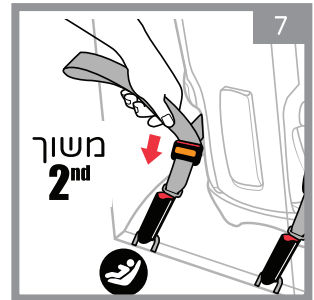

יש למתוח את קצוות רצועת ההידוק (2) עד למתיחה מלאה כדי לאבטח את כיסא הבטיחות במקומו.

בדוק את החיבור:

- וודא כי כיסא הבטיחות קשור היטב למושב הרכב ע"י משיכת הכיסא לצדדים. כיסא הבטיחות אינו צריך לזוז יותר מ 2.5 ס"מ לכל צד.
- וודא כי הבועה בפלס נמצאת בין הקווים במרכז הפלס. במידת הצורך, יש לחזור על תהליך ההתקנה ולוודא את תקינות מיקום כיסא הבטיחות על מושב הרכב.
- יש לבדוק את תקינות התקנת כיסא הבטיחות לפני כל שימוש.

התקנת כיסא הבטיחות ברכב ע"י חגורות הרכב לילדים במשקל 11.4-29.5 ק"ג

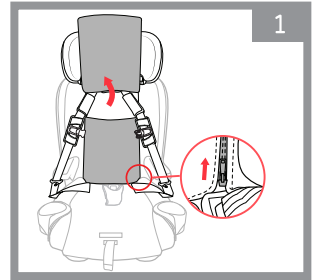

הרם את משענת הראש עם הרוכסן. פתח את הרוכסן בצידי הריפוד.

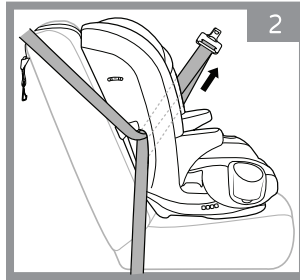

העבר את חגורות הרכב המותנית והאלכסונית דרך המעבר האדום בצד כסא הבטיחות המיועד לשימוש עם רצועות הכיסא.

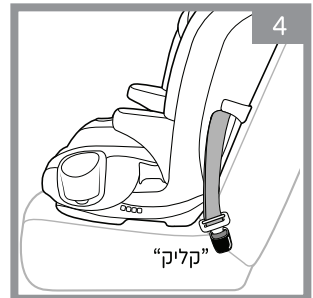

הכנס את החגורה לאבזם עד השמע "קליק" הנעילה. החזר את ריפוד משענת הגב למקומה וסגור את תופסן הריפוד.

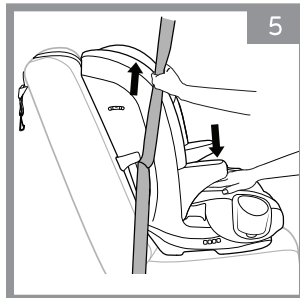

בזמן לחיצה על כיסא הבטיחות כלפי מטה משוך את חגורת הכתף למעלה על מנת למתוח את החגורה המותנית.

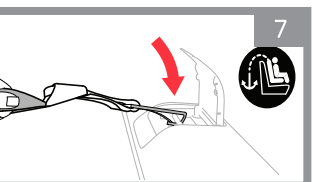

אתר את נקודת העיגון העליונה ברכב. חבר את זו הרצועה ומתח אותה. על הרצועה להיות צמודה ומתוחה.

הרם את ריפוד משענת הגב והעבר את החגורה לאורך גב כיסא הבטיחות דרך המעבר האדום בצידי השני.

בזמן משיכת חגורת הכתף הכנס את החגורה לנועל חגורת הרכב הממוקם בצד הכיסא. על הנעילה להיות בצד הנגדי לאבזם חגורת הרכב.

בדוק את החיבור:

- וודא כי כיסא הבטיחות קשור היטב למושב הרכב ע"י משיכת הכיסא לצדדים. כיסא הבטיחות אינו צריך לזוז יותר מ 2.5 ס"מ לכל צד.
- וודא כי הבועה בפלס נמצאת בין הקווים במרכז הפלס. במידת הצורך, יש לחזור על תהליך ההתקנה ולוודא את תקינות מיקום כיסא הבטיחות על מושב הרכב.
- יש לבדוק את תקינות התקנת כיסא הבטיחות לפני כל שימוש.

התקנת כיסא הבטיחות ברכב ע"י חגורה מותנית בלבד לילדים במשקל 11.4-29.5 ק"ג

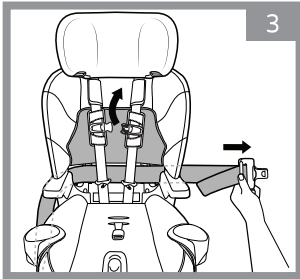

הרם את ריפוד משענת הגב והעבר את החגורה לאורך גב כיסא הבטיחות דרך המעבר האדום בצידי השני.

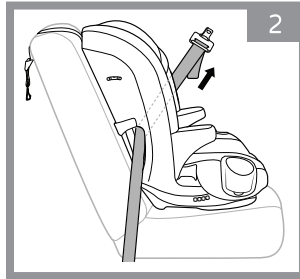

העבר את החגורה המותנית דרך המעבר האדום בצד כיסא הבטיחות המיועד לשימוש עם רצועות הכיסא.

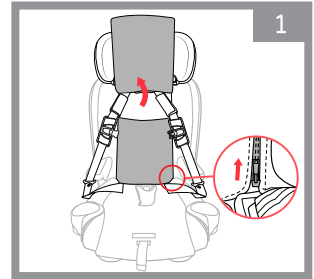

הרם את משענת הראש עם הרוכסן. פתח את הרוכסן בצידי הריפוד.

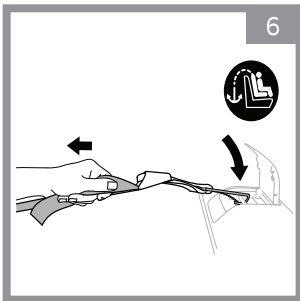

אתר את נקודת העיגון העליונה ברכב. חבר את הרצועה ומתח אותה. על הרצועה להיות צמודה ומתוחה.

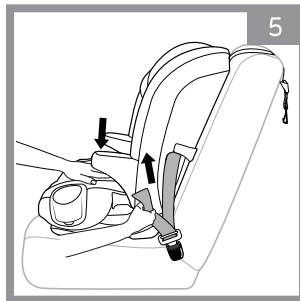

בזמן לחיצה על כיסא הבטיחות כלפי מטה מתח את החגורה המותנית ע"י משיכת קצה החגורה.



הכנס את החגורה לאבזם עד השמע "קליק" הנעילה. החזר את ריפוד משענת הגב למקומה וסגור את תופסן הריפוד.

בדוק את החיבור:

- וודא כי כיסא הבטיחות קשור היטב למושב הרכב ע"י משיכת הכיסא לצדדים. כיסא הבטיחות אינו צריך לזוז יותר מ 2.5 ס"מ לכל צד.
- וודא כי הבועה בפלס נמצאת בין הקווים במרכז הפלס. במידת הצורך, יש לחזור על תהליך ההתקנה ולוודא את תקינות מיקום כיסא הבטיחות על מושב הרכב.
- יש לבדוק את תקינות התקנת כיסא הבטיחות לפני כל שימוש.

במצב כיסא בטיחות: חגירת הילד ע"י רצועות הכיסא לילדים במשקל 11.4-29.5 ק"ג

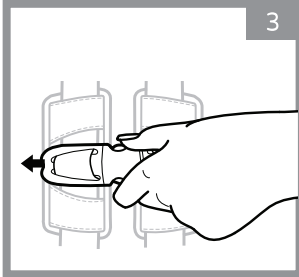

3 פתח את מהדק החזה ע"י לחיצה על שתי לשוניות הסגירה במרכז המהדק.

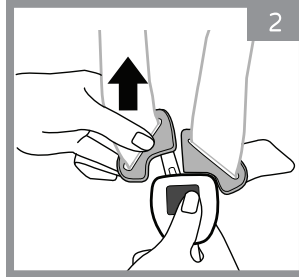

2 פתח את אבזם הרצועות בלחיצה על כפתור האבזם. הוצא את שתי לשוניות הרצועות מהאבזם.

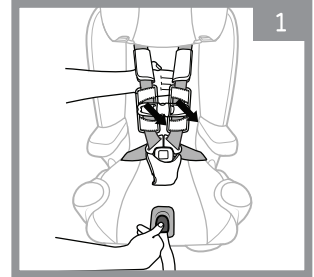

1 שחרר את הרצועות ע"י לחיצה על כפתור שחרור הרצועות בחזית הכיסא. משוך קדימה את שתי הרצועות.

הושב את ילדך על כיסא הבטיחות כאשר גבו מונח אנכית לגב הכיסא. מקם את הרצועות מעל כתפיו ומותניו של ילדך. וודא כי הרצועות אינן מפותלות.

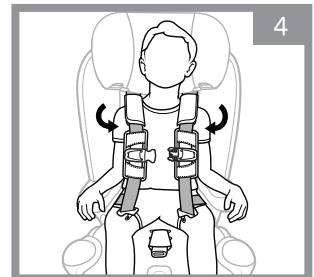

אזהרה: במידה ואתה חוגר ילד הלבוש בבגדי חורף עבים, וודא כי הרצועות שטוחות על כתפי הילד ואינן מסובכות בתוך בגדי הילד. וודא כי הילד אינו יכול להשען קדימה לאחר סגירת הרצועות.

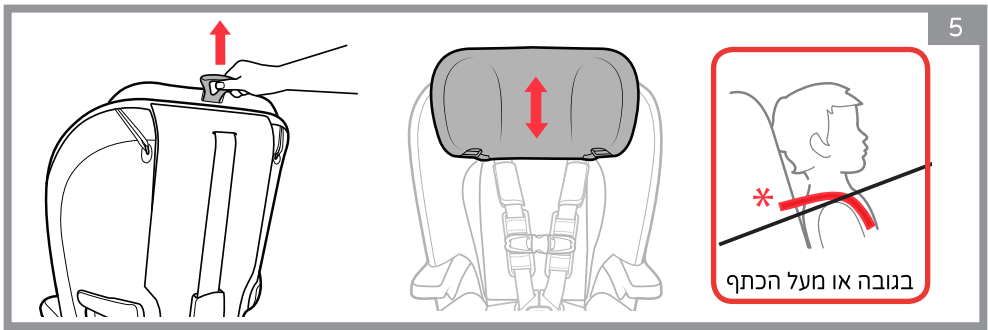

התאם את גובה הרצועות ע"י משיכה בלשונית מתאם משענת הראש אשר ממוקמת בצד האחורי של כיסא הבטיחות, והזזה של משענת הראש לגובה הרצוי. יש למקם את הרצועות בגובה או מעל כתפי הילד. וודא כי משענת הראש נעולה במקומה לפני הידוק הרצועות.

הכנס את הלשוניות לאבזם הרצועות עד הישמע "קליק" הנעילה. וודא כי הרצועות נעולות במקומן ע"י משיכת הלשוניות.

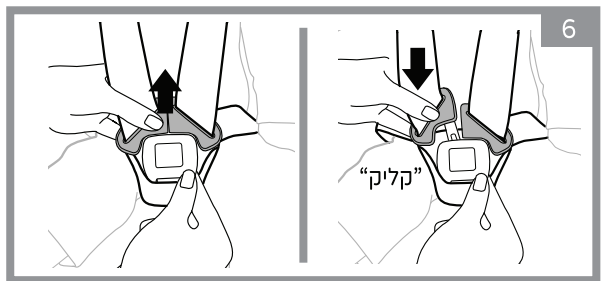

אזהרה:
אין להשתמש ברצועות לחגירת הילד ללא הריפוד של מהדק החזה. שימוש ללא הריפוד יכול להוביל לפציעה חמורה.

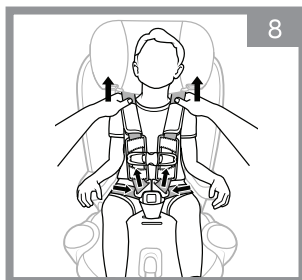

מתח את רצועות המותניים ע"י משיכה ברצועות הכתפיים. יש להרחיק את חלקי הריפוד מצוואר הילד.

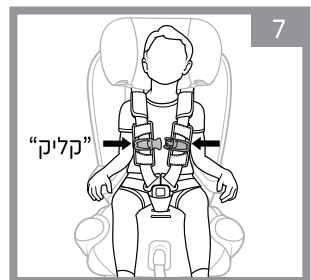

סגור את מהדק החזה בחיבור שני הקצוות ביחד. יש לשמוע "קליק" בנעילה.

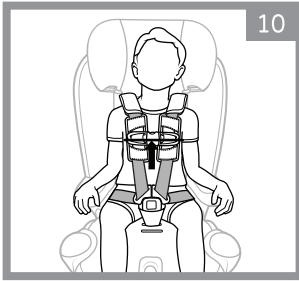

מקם את רפידות הכתף על כתפי הילד. מקם את ריפוד מהדק החזה ואת המהדק עצמו בגובה בתי השחי.

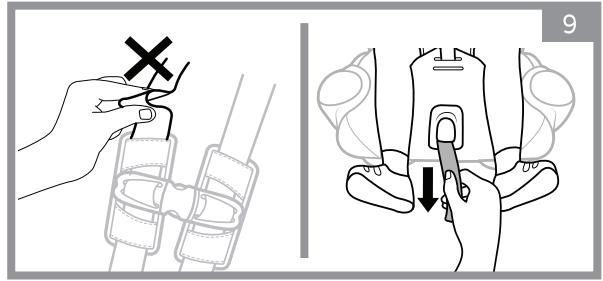

הדק את הרצועות ע"י משיכה ברצועת כיוון הרצועות בחזית הכיסא. נסה לקפל את הרצועה ליד כתף הילד. במידה והצלחת הרצועה אינה מהודקת מספיק.

אזהרה: במידה והרצועות אינן מהודקות כראוי הילד יכול להזרק מהכסא במצב חירום ולהיפצע. יש לוודא כי הרצועות מהודקות בצורה נוחה ולא לוחצות על גופו של הילד.

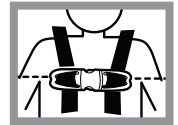

בדוק את אבטחת הילד לבוסטר:

יש למתוח את הרצועות בצורה נוחה אך מהודקת לגוף הילד. אם ניתן לצבוט את הרצועה, היא אינה מהודקת מספיק. רצועה מהודקת צריכה להיות ישרה ולא משוחררת אך אינה צריכה ללחוץ על הילד או לגרום לו לשבת בצורה שאינה טבעית. וודא כי הרצועות אינן מפותלות וממוקמות על כתפיו של הילד.

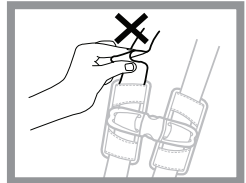

בדוק את גובה הרצועות. וודא כי הרצועות בגובה או מעל לכתפיו של הילד.



- בדוק את מיקום מהדק החזה שיהיה בגובה בתי השחי של הילד.
- לעולם אין לאבטח ילד בכיסא הבטיחות אם הילד לבוש במעיל, שמיכה או בגד עבה. הבגדים יכולים למנוע מהרצועות לשמור על בטיחות הילד. על מנת לשמור על חום גופו של הילד, ניתן להניח שמיכה מעל לרצועות הבטיחות.

הסרת מערכת הרצועות:

יש לאחסן את הרצועות בזמן שימוש במצב בוסטר.

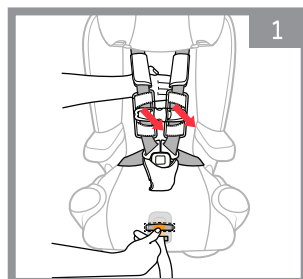

שחרר לחלוטין את הרצועות ע"י לחיצה על כפתור השחרור בחזית הכיסא ומשיכת הרצועות קדימה. פתח את נעילת אבזם החזה ואבזם הרצועות.

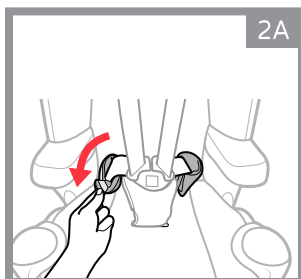

פתח את הרוכסן בצידי הריפוד והזז את הריפוד כלפי חוץ (4A). הרם את החלק התחתון של ריפוד המושב והוצא אותו (4B).

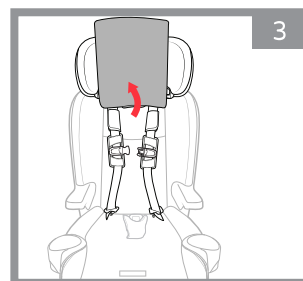

פתח את אבזם החזה, הרם והוצא את כיסוי משענת הראש.

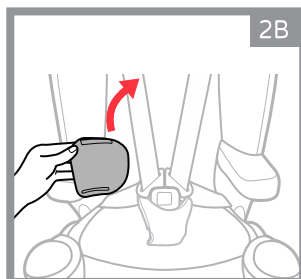

שחרר את הרצועות האלסטיות ושחרר אותן מהוו. הסר את כיסוי רצועות המותניים משני הצדדים.

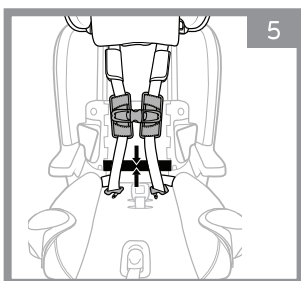
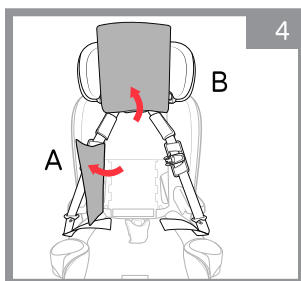

חבר את אבזם החזה והורד אותו לכיוון האבזם. הכנס את האבזם ולשוניות האבזם לתא האחסון בתחתית המושב האחורי.

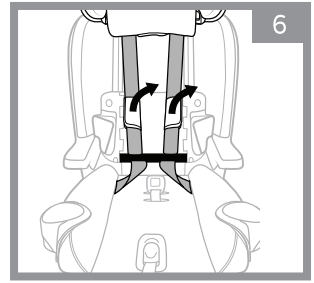
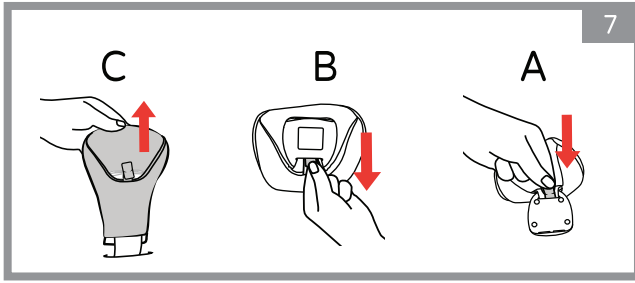

דחוף את לשונית הבד דרך החריץ בגב אבזם הרצועות והסר את כיסוי רצועת המפשעה (7A), הוצא את הלשונית מצידו השני של האבזם (7B), והסר את כיסוי רצועת המפשעה (7C).

הוצא את ריפוד הכתפיים ואחסן אותו בתא האיחסון המיועד לכך.

הרם את ריפוד המושב ופתח את שתי הרצועות האלסטיות המחוברות אל תא האחסון הלאטש'ים. השחל את רצועת המפשעה דרך החריץ בריפוד המושב ומשוך קדימה בחלק התחתון של ריפוד המושב כדי לאתר את תא אחסון רצועת המפשעה.

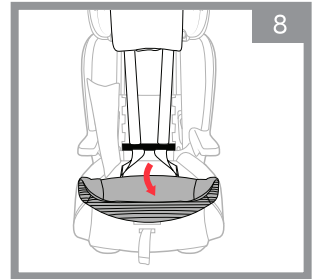

הכנס את רצועת המפשעה לתוך תא האיחסון המיועד לה הממוקם בבסיס המושב ליד חריצי הכיוונון של רצועת המפשעה.

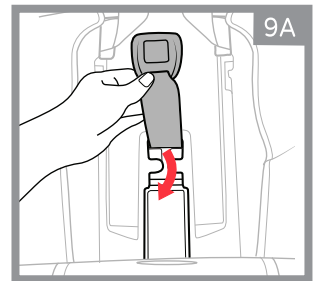
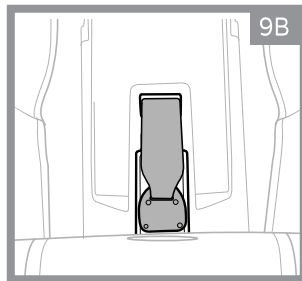

החזר את ריפוד משענת הגב בסדר פעולות הפוך.

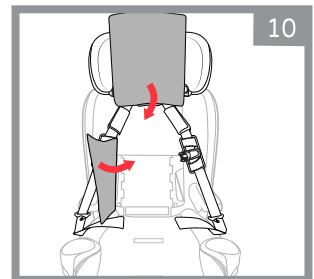

מיקום הבוסטר ברכב:

לפני התקנת הבוסטר וודא כי הרכב ממוקם על מישור.



הנח את הבוסטר על גבי מושב הרכב. וודא כי קווי ההתקנה בתחתית הבוסטר מקבילים למשטח הישיבה ברכב.



וודא כי משענת הראש של הרכב אינה מפריעה למשענת הראש של הבוסטר. במידה ומשענת הראש ברכב דוחפת את הבוסטר קדימה, יש לעיין בעלון השימוש של הרכב כדי להסיר את המשענת או להגביה אותה. במידה ואין אפשרות לשנות את הגובה או להסיר את המשענת, יש להעביר את הבוסטר למושב אחר ברכב ללא משענת ראש.

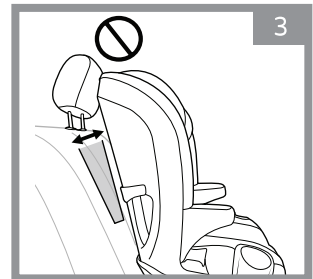

וודא כי הבוסטר אינו מסתיר את אבזם חגורת הרכב.

בהתקנה על מישור - בדוק בפלס כי הבועה נמצאת בין הקווים.
בהתקנה על מדרון - כוונן את המושב להישען במצב 3 או 4 בלבד.

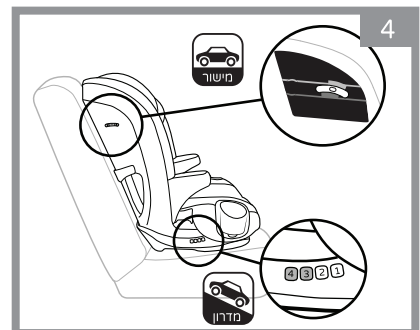

התקנת הבוסטר ברכב באמצעות לאטשים לילדים במשקל 18-45.3 ק"ג

שימוש במערכת הלאטשים או ברצועת העיגון העליונה היא אופציונלית בשימוש הכסא במצב בוסטר ללא הרצועות. אם לא בשימוש יש לאחסן את מערכת הלאטשים בתאי האיחסון המיועדים לכך. בשימוש בלאטשים בדוק את הוראות השימוש להתקנת הבוסטר בעזרת מערכת הלאטשים.

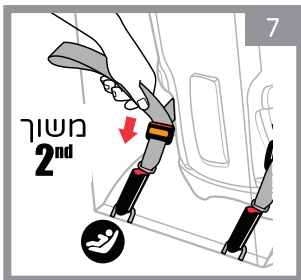

יש למתוח את קצוות רצועת ההידוק (2) עד למתיחה מלאה כדי לאבטח את כיסא הבטיחות במקומו.

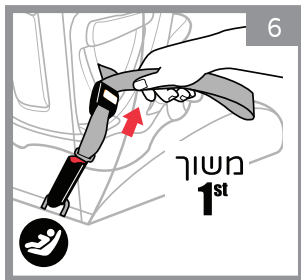

יש למתוח את קצוות רצועת ההתאמה (1) עד למתיחה מלאה.

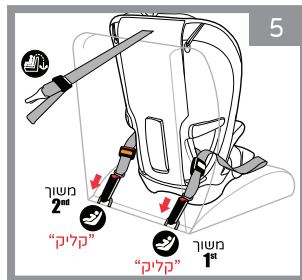

אתר את נקודות העגינה ברכב הממוקמות בין משענת הגב למושב הרכב. חבר את שני מחברי הלאטשים לעוגנים. וודא חיבור תקין ע"י שמיעת צליל "קליק".

אתר את נקודת העיגון העליונה ברכב. חבר את זו הרצועה ומתח אותה. על הרצועה להיות צמודה ומתוחה.

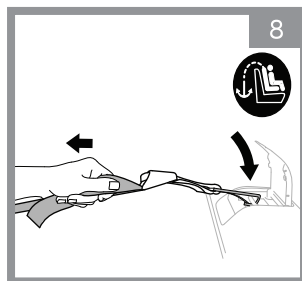

אזהרה:

כאשר אינו בשימוש במידה והבוסטר אינו מחובר לרכב ע"י מערכת הלאטשים ונקודת העיגון העליונה, יש לחבר את הבוסטר לרכב ע"י חגורות הבטיחות של הרכב.

במצב בוסטר: חגירת הילד ע"י חגורות בטיחות הרכב לילדים במשקל 18-45.3 ק"ג

הושב את ילדך על הבוסטר כאשר גבו מונח אנכית לגב הבוסטר.

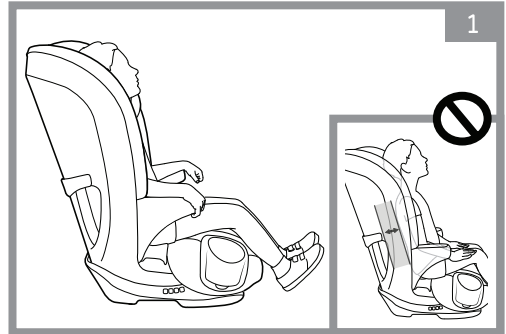

מקם את מוליך חגורות הכתפיים בגובה או קצת מעל לכתפיו של ילדך. במידת הצורך יש לשנות את גובה משענת הראש.

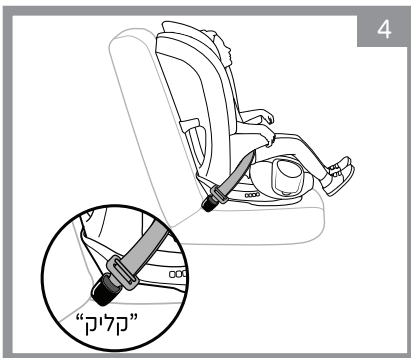
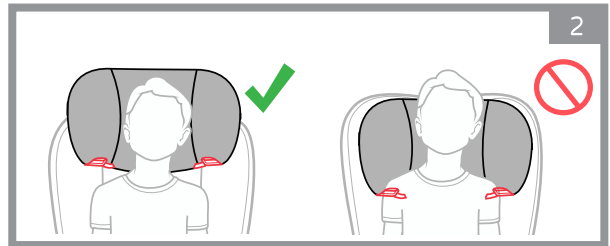

סגור את אבזם הרכב על הישמע "קליק" הנעילה.

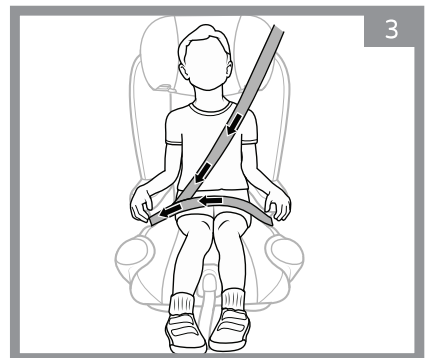

העבר את חגורת הרכב מתחת למשענת היד של הבוסטר, מעל הירכיים של הילד ומתחת למשענת היד השניה לכיוון אבזם חגורת הרכב.

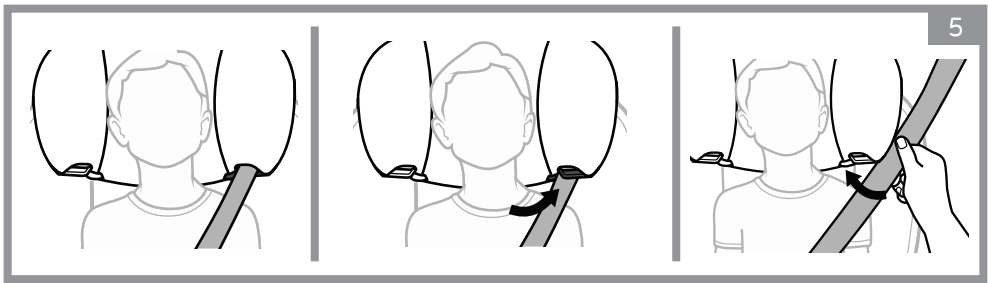

השחל את חגורת הכתפיים למוליך הממוקם בתחתית משענת הראש. וודא כי החגורה שטוחה ואינה מפותלת. החגורה יכולה להישאר במוליך עד הוצאת הבוסטר מהרכב.

וודא שהילד מאובטח כהלכה, כפי שמוצג בתמונה. בדוק כי חגורת הכתפיים אינה לוחצת על הילד ואינה קרובה לצוואר הילד. במידת הצורך יש למקם מחדש את משענת הראש.

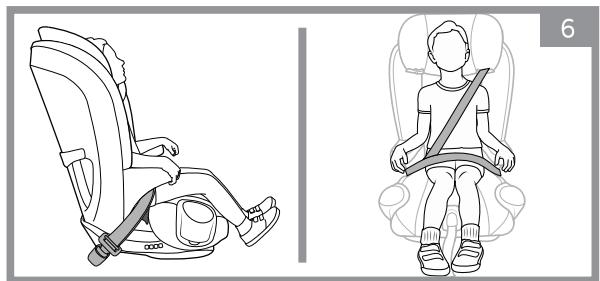

חזרה לשימוש בכיסא הבטיחות עם רצועות הכיסא

על מנת לחזור להשתמש בכיסא הבטיחות עם הרצועות יש להסיר את ריפוד משענת הגב ולהרים את משענת הראש. ראה שלבים 2-6 בפרק בפרק "הסרת מערכת הרצועות".

הרם קדימה את הרצועות והחלק החוצה קודם את מהדק החזה ולאחר מכן את לשוניות האבזם. הרם את ריפוד המושב והכנס את רצועת המפשעה למיקום המתאים. החזר את הריפוד למקומו. וודא כי הרצועות נמצאות בחריצי ריפוד המושב. החזר את ריפוד רצועות הכתפיים למקומו.

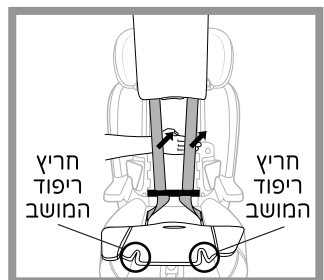

החזר את ריפוד הגב למקומו ע"י שחזור הצעדים במהופך בפרק "הסרת מערכת הרצועות".

אזהרה: למניעת פציעה חמורה במצב חירום יש לבדוק תמיד כי חגורות הבטיחות של הרכב נעולות כהלכה באבזם.

■ וודא כי החגורות אינן מפותלות.

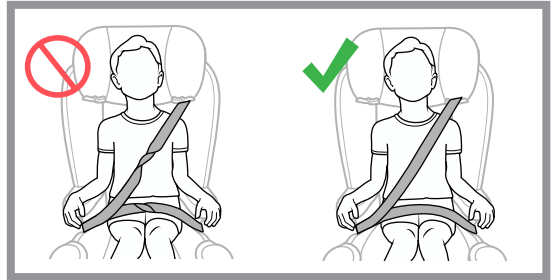

אזהרה: אין למקם כריות, שמיכות, מגבות וכו' מתחת או בין הבוסטר למושב הרכב, או בין הילד והבוסטר עצמו. אין לחגור את הילד מעל מעיל, שמיכה או בגד עבה במקרה תאונה זה ימנע את שמירת בטיחותו של הילד.

- מקם את חגורת הכתף במוליך המיועד לה מתחת למשענת הראש. (המוליך בצבע כתום).
- יש לשמור שילדך לא יחליק קדימה או למטה בזמן ישיבתו על הבוסטר.

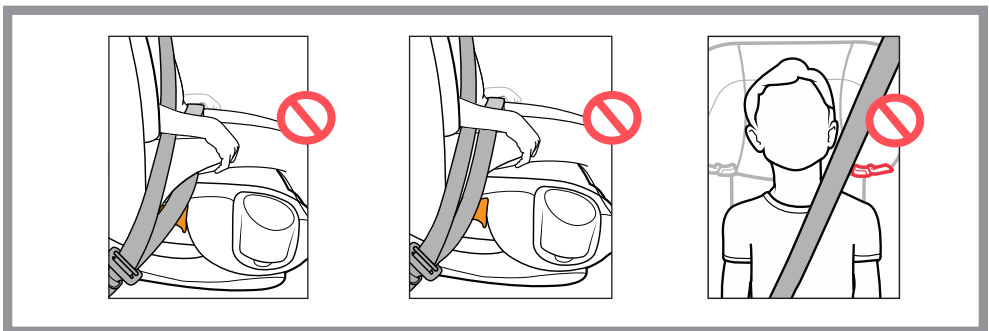

- יש להקפיד להשתמש בחגורות הרכב רק כמצויין בהוראות הנ"ל ולא בשום אופן אחר.
- יש לחבר את הבוסטר לרכב גם כאשר אינו בשימוש או ע"י מערכת הלאטשים או בעזרת חגורות בטיחות הרכב.

התקנת כיסא הבטיחות במטוס

- ניתן להשתמש בכיסא הבטיחות במטוס רק בשימוש עם רצועות הכיסא. יש לבדוק מול חברת הטיסה לקבלת פרטים על מדיניות שימוש בכיסאות בטיחות בטיסה.
- השימוש בכיסא הבטיחות אך ורק במושבי מטוס אשר פונים קדימה לכיוון הטיסה.
- התקנת כיסא הבטיחות במטוס זהה להתקנת הכיסא במושב הרכב.

אזהרה: אין להשתמש בכיסא הבטיחות במטוס ללא הרצועות.

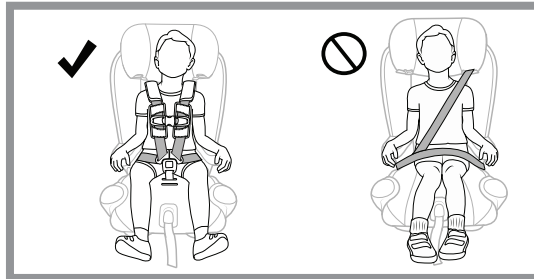

נקיון ואחזקה

אזהרה: כדי למנוע פגיעה בפלסטיק וברצועות, אין להשתמש בחומרי הלבנה, חומרים ממיסים או חומרי ניקוי ביתיים.

אזהרה: אין להשתמש בסבון על רצועת כיוון הרצועות, האבזם ומערכת הלאטשים זה עלול לגרום לתקלה.

- נקוי הבדים - כביסה ידנית עם סבון עדין ומים בלבד. ניתן לכבס בכביסה עדינה במים קרים וסבון עדין. לתלות לייבוש.
- ניקוי ריפוד הכתפיים - כביסה ידנית עם סבון עדין ומים. לתלות לייבוש.
- נקוי חלקי פלסטיק - נקיון עם ספוג ומים חמימים, שימוש בסבון עדין. ייבוש במגבת.
- ניקוי מחזיק הכוסות - ניתן להכניס למדיח במגש העליון בלבד.
- ניקוי הרצועות - נקיון עם ספוג ומים חמימים, שימוש בסבון עדין. אין לכבס במכונת כביסה.
- ניקוי לאטשים ורצועות כיוון - נקיון עם ספוג ומים חמימים. ייבוש בתלייה.
- ניקוי אבזם ומתכת הלאטשים - נקיון עם ספוג ומים חמימים.
- במידה ויש לכלוך באבזם ניתן להסיר ולשתוף בתוך כוס עם מים חמימים. ייבוש בתלייה.

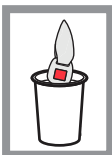





كرسي السلامة - MyFit Zip Air

تعليمات للاستخدام والعلاج

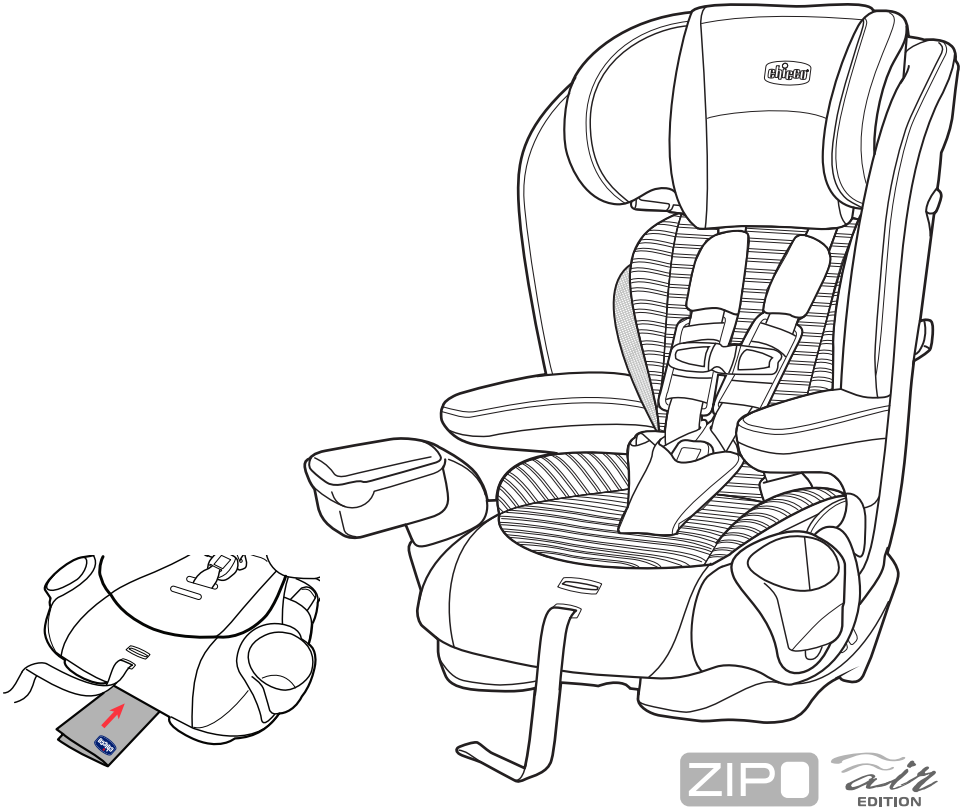

ZIPO *air*
EDITION

تسويق بواسطة **دافرون**

الصانع: Chicco Artsana S.P.A , الصين.

اسم الموديل: MyFit Zip Air

المستورد: دافرون للاستيراد والتصدير المحدودة ، المنطقة الصناعية جولس

تاجر معتمد: 511345241 هاتف: 04-9966333 www.davron.co.il

هام: احتفظ بها للاستخدام في المستقبل قراءة بعناية!

يرجى قراءة التعليمات التالية بعناية قبل استخدام ،
واحتفظ بها كمرجع في المستقبل.
الفسل في الامتثال لهذه الأحكام قد يعرض الطفل للخطر.

تحذير: مخصص للأطفال من 11.4 كجم إلى 45.3 كجم:
من 11.4 كجم إلى 29.5 كجم - في وضع كرسي الأمان.
من 18 كجم إلى 45.3 كجم - في وضع الداعم.

تحذير: يجب تثبيت كرسي الأمان فقط في مكانه المحدد. لا تثبت في
مكان قد يكون محاصراً فيه بواسطة كرسي محمول أو باب سيارة وايضا
عدم وضعه امام وساه هوائيه نشط.

تحذير: يضمن كرسي الأمان الحماية القصوى فقط إذا كان المستخدم
يتبع التعليمات.

تحذير: يرجى قراءة التعليمات للاستخدام بعناية والتأكد من تحقيقها
أقصى قدر من الفهم قبل استخدام كرسي الأمان.

تحذير: يزيد الاستخدام غير الصحيح لكرسي الأمان من خطر الإصابة
الخطيرة في حالة الانعطاف الحاد أو التوقف المفاجئ أو وقوع حادث.

تحذير: تحقق دائماً من إغلاق المشبك بإحكام. إذا لم يتم إغلاق المشبك
، فقد يصاب الطفل.

تحذير: وفقاً لإحصاءات الحوادث ، يكون الأطفال أكثر أماناً في المقاعد
الخلفية للسيارة من المقاعد الأمامية.

تحذير: لا تترك طفلك على كرسي الأمان دون أن يعلق على مقعد السيارة.
قد يرمي كرسي غير متصل الركاب ويجرحهم في حالة حدوث انعطاف حاد
أو توقف مفاجئ أو حادث.

تحذير: لا يسمح للأطفال باللعب بالقرب من كرسي الأمان أو داخله.
تحذير: يجب استبدال المقعد بمقعد جديد إذا كانت السيارة قد تعرضت لحادث من أي نوع.

تحذير: لا تنقل كرسي الأمان إلى أي شخص آخر دون التأكد من قراءة دليل التعليمات بعناية.

تحذير: لا تستخدم غطاء مقعد مصنع آخر في هذا المقعد.

تحذير: يمكن أن يؤدي عدم تطابق حجم جسم طفلك مع كرسي الأمان إلى إصابات خطيرة في حالة وقوع حادث.

تحذير: يمكن أن يزيد تثبيت كرسي الأمان في الموقع الخاطئ من خطر التعرض لإصابات خطيرة!

تحذير: يجب تثبيت مقعد الأمان في الجزء الخلفي من السيارة مع اتجاه السير.

تحذير: يجب عدم تثبيت كرسي الأمان في المقعد المواجه ضد أو مع اتجاه .

تحذير: هناك العديد من أحزمة الأمان التي لا تلبى معايير السلامة!

تحذير: يجب شد أحزمة الأمان على جسم الطفل ، ولكن لا يتم الضغط عليها. تأكد من أن الأشرطة غير ملتوية أو ملتفه.

تحذير: لا تحزمي الطفل فوق معطف أو بطانية أو ثوب سميك. للحفاظ على دفاء الطفل ، يمكن وضع بطانية على أحزمة الأمان.

تحذير: لا ينبغي تثبيت كرسي الأمان على مقعد سيارة مزود بوسادة هوائية نشطة.

تحذير: تستخدم في وضع كرسي الأمان في حزام الطفل بواسطة الأشرطة يمكن أيضاً إرفاق الكرسي ومقعد السيارة بأحزمة الأمان الشرطة والقطرية.

تحذير: عند استخدام موضع كرسي الأمان ، إذا كان حزام مقعد الطفل مربوطاً ، فلا يجب استخدام المزاج لتوصيل مقعد السيارة إذا كان وزن

الطفل يزيد عن 18 كجم.

تحذير: لا يجب ربط الطفل على كرسي الأمان إلا باستخدام حزام مشروط من السيارة.

تحذير: يجب تثبيت مقعد السيارة بواسطة مزلاج السيارة أو أحزمة الأمان حتى في حالة عدم الاستخدام. الكرسي الفضفاض يمكن أن يعرض بقية الركاب للخطر.

تحذير: عند استخدام الأشرطة لتثبيت الطفل على كرسي ، استخدم دائماً حزام التثبيت العلوي.

تحذير: عند استخدام أحزمة لتأمين الطفل ، لا تقم بتثبيت مقعد السيارة بواسطة حزام أمان قابل للنفخ. يجب استخدام نظام المزلاج أو نقل المقعد إلى مقعد بحزام أمان قياسي.

تحذير: لا تترك الطفل دون مراقبة.

تحذير: لا ينبغي استخدام الكرسي إذا تم العثور على عيب أو عندما تمزق أحزمة الأمان غير الصحيحة أو مفقودة.

تحذير: لا يجب استخدام الكرسي بعد تعرض السيارة لحادث سيارة أو بعد إنتهاء صلاحيتها - 8 سنوات من تاريخ الصنع.

تحذير: لا تضيف ملحقات أو قطع غيار إلى كرسي الأمان لم يتم اعتمادها من قبل الشركة المصنعة أو الموزع.

تحذير: لا ترفع الكرسي مع الأشرطة.

تحذير: لا يُسمح بالتغييرات التي تجريها الشركة المصنعة أو الموزع في كرسي الأمان.

تحذير: لا تترك أشياء فضفاضة في السيارة. أثناء الكبح أو الحادث ، سيتم تحرير هذه الأشياء وتعرض الركاب للخطر.

تحذير: لا تستخدم كرسي سلامة مستعمل دون علم مسبق باستخدامه.

خيارات استخدام الكرسي:

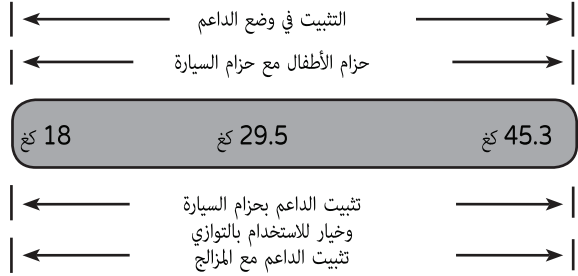
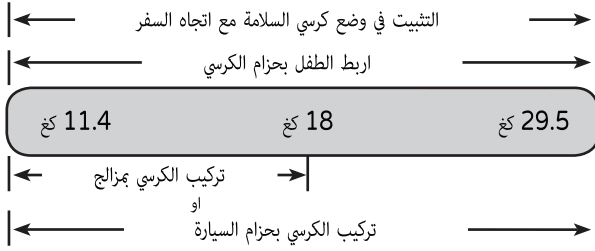

وضع كرسي الأمان: حزام الأطفال بواسطة أحزمة الكرسي:

تحذير: يجب استخدام أحزمة الكرسي فقط للأطفال الذين يستوفون متطلبات الطول والوزن. إذا كان الطفل أصغر من المتطلبات ، فيجب تركيب كرسي آخر. إذا كان الطفل كبيراً ، فيمكن استخدام الكرسي لربط أحزمة مقاعد السيارة - إذا كان الطفل يلبي متطلبات الوزن والطول.

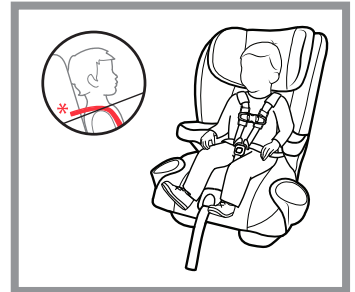
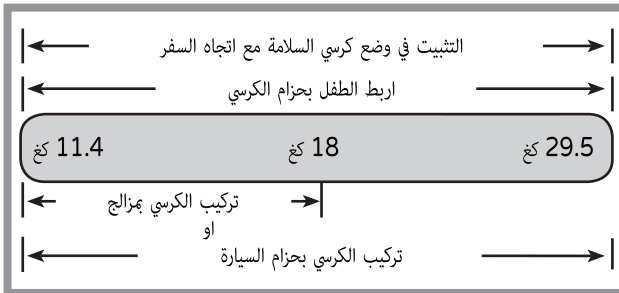

استخدام حزام الأمان مخصص للأطفال الذين يستوفون الشروط التالية:

- الوزن - 11.4-29.5 كجم.
- الارتفاع - حتى 137 سم.
- يجب وضع أحزمة الكرسي على أكتاف الطفل أو فوقها بقليل.

وضع الداعم: حزم الطفل على بواسطة أحزمة مقعد السيارة:

تحذير: يجب استخدام أحزمة الأمان للسيارة للأطفال الذين يستوفون متطلبات الطول والوزن. إذا كان الطفل أقل من المتطلبات ، يمكن استخدام أحزمة الكرسي في حزام الطفل. كل هذا إذا كان الطفل يلبي متطلبات الوزن والطول.



استعمال احزمه الامان مخصص للأطفال الذين يستوفون الشروط التالية:

- الوزن - 18-45.3 كجم.
- الارتفاع - 97-145 سم.
- لديه القدرة على الجلوس بشكل مريح مع حزام مقعد السيارة.

تعرف على الكرسي - الجانب الأمامي:

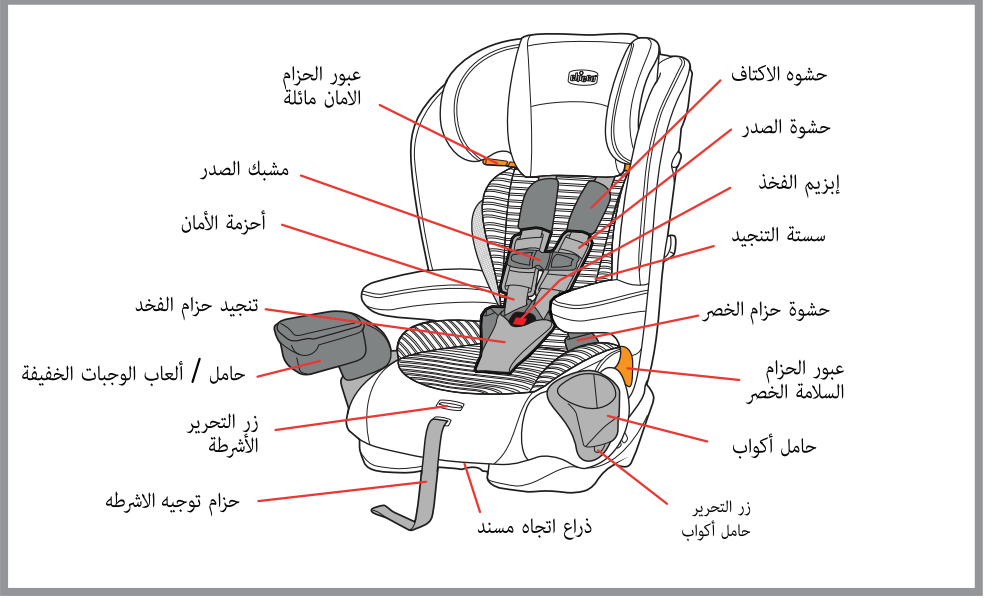

تعرف على الكرسي - الجانب الخلفي:

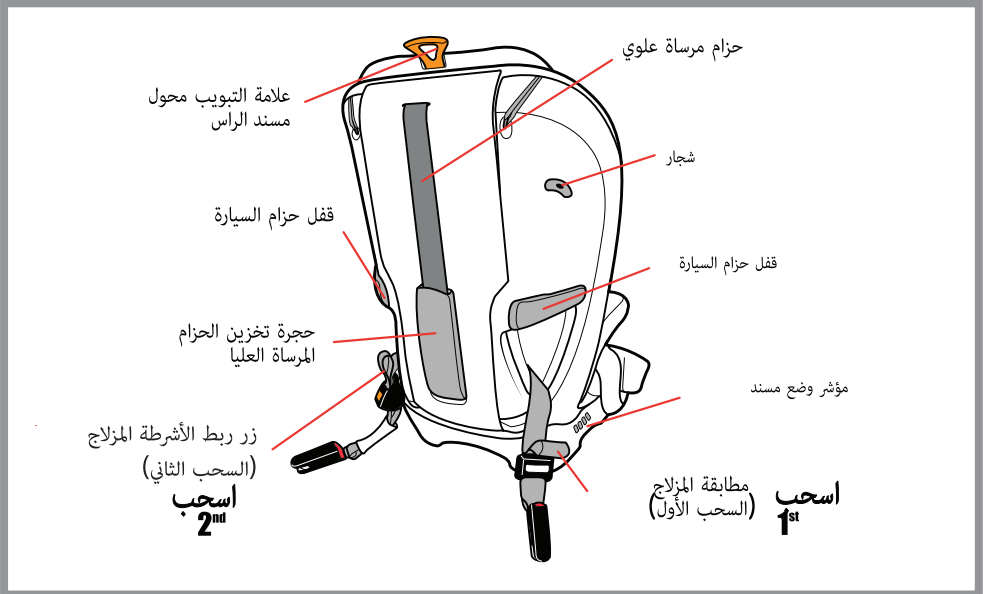

المرفقات وحزام المرسة العلوي:

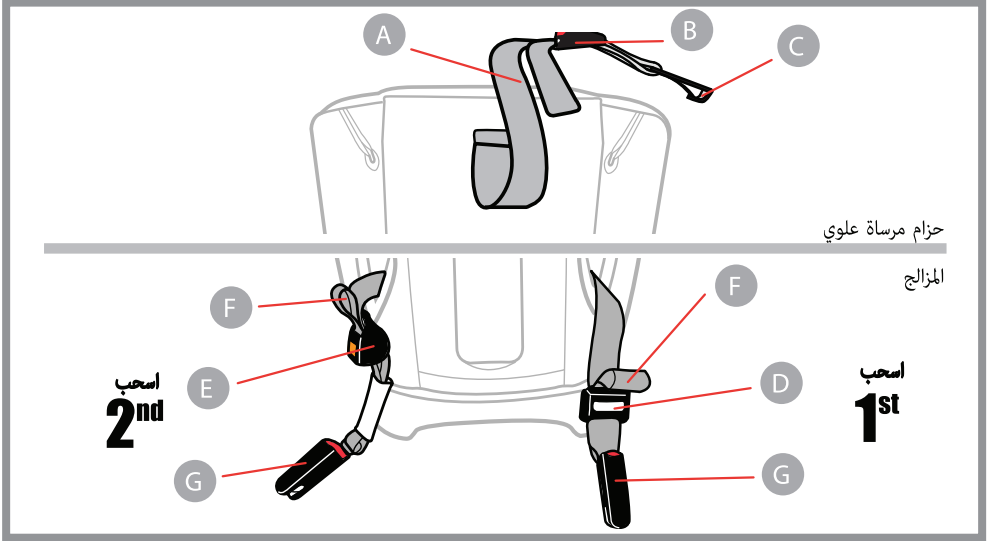

- المزلاج:
 D. حزام تعديل المزلاج (السحب الأول)
 E. زر شد حزام مزلاج (سحب الثاني)
 F. حزام المزلاج "
 G. موصل حزام مزلاج

- حزام المرسة العلوي:
 A. حزام مرسة علوي
 B. تعديل حزام الربط العلوي
 C. أعلى ربط حزام مرسة

تخزين المزلاج:

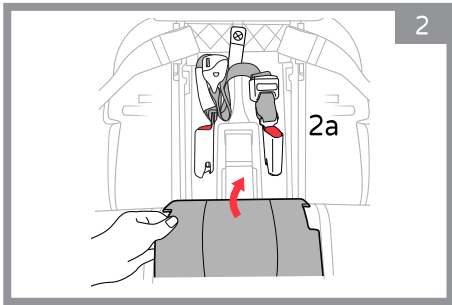

افتح باب حجرة التخزين وأدخل أشرطة المزلاج. اطو الأشرطة المشابهة للصورة (2a). تأكد من إغلاق المقصورة بإحكام قبل استبدال الحشو.

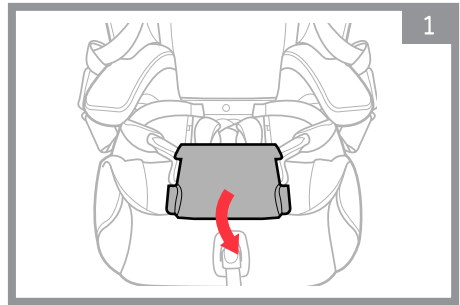

اسحب الجزء السفلي من وسادة المقعد للأمام لتحديد حجرة تخزين المزلاج.

تخزين حزام مرسة العلوي:

عندما لا يكون شريط التثبيت العلوي قيد الاستخدام ، قم بتخزينه في حجرة التخزين المخصصة خلف الكرسي.
اربط خطاف الشريط بالقضيب وشد الشريط. تأكد من إغلاق باب الزنزانة بإحكام.



تعديل حزام الفخذ:

افتح مشبك الصدر ومشبك الفخذ. قم بإزالة حشوة حزام الفخذ. اسحب وسادة المقعد السفلي للأمام و قم بإزالة حزام الفخذ من خلال الأخدود.

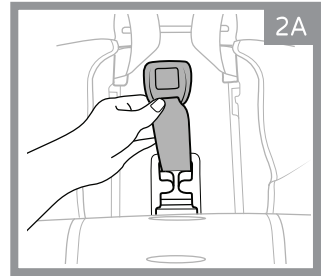
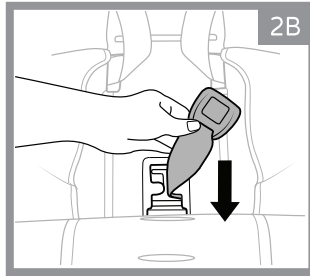
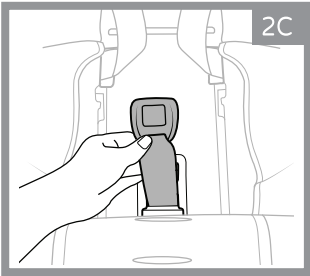
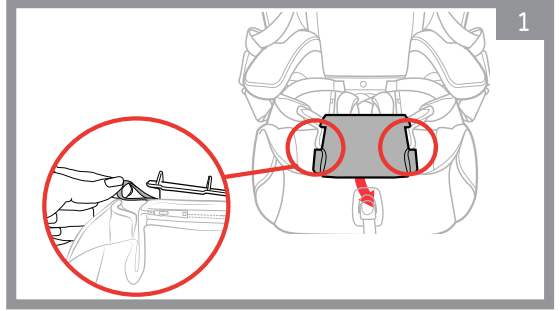

حرك شريط الفخذ من الموضع 2A عبر الأخدود في خلية الشريط 2B واسحب الشريط إلى الوضع الموضح في الشكل 2C. حرك الحزام من خلال الفتحة المخصصة له في وسادة المقعد واستبدل الوسادة الموجودة أسفل المقعد. من أجل إعادة الشريط إلى الموضع 2A ، يجب تكرار العملية من النهاية إلى البداية.

تعديل مسند الرأس:

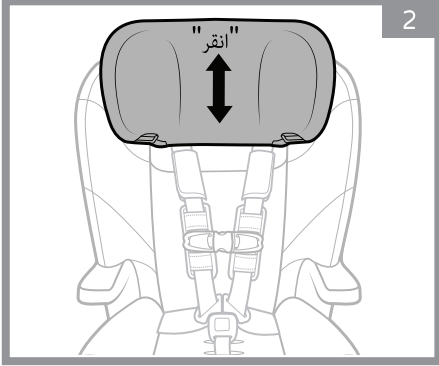

تأكد من أن مسند الظهر مقل في الموضع المطلوب عن طريق سماع "انقر".

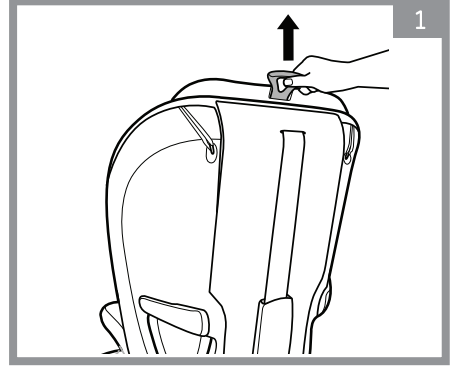

لضبط مسند الرأس ، اسحب لسان المهايئ الموجود في الجزء العلوي الخلفي من الداعم وحرك الظهر لأعلى أو لأسفل وفقاً لارتفاع الطفل.

مسند الرأس لديه خيار توجيه 9 أدلة ارتفاع مختلفة. تأكد من وضع رأس الطفل بشكل صحيح على مسند الرأس ومن وضع حزام الأمان بشكل صحيح على كتف الطفل أو فوقه بقليل.

تعديل المقعد:

انقر فوق مقبض مسند الظهر في الجزء الأمامي من الداعم. اضبط المقعد على مسند الذراع أو مستقيم ، وفقاً لتعليمات ووزن الطفل. تأكد من تثبيت المقعد في مكانه وأن الفقاعة في المستوى تقع بين السطور التي تشير إلى التركيب الصحيح.

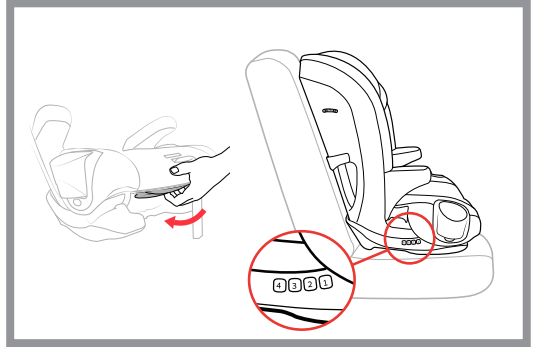

تحذير: لا تستخدم حامل الكأس مع المشروبات الساخنة. لا تخزن الكؤوس الزجاجية أو المعدنية. مصممة للأكواب البلاستيكية فقط. لا تضع أشياء حادة في حامل الكأس. في حالة التوقف الطارئ ، يمكن أن تسبب هذه الأشياء إصابات خطيرة.

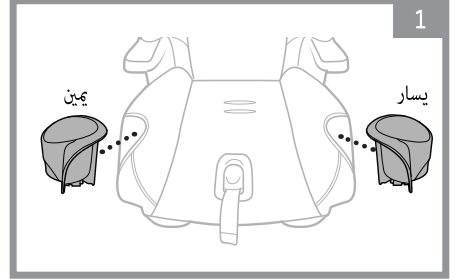
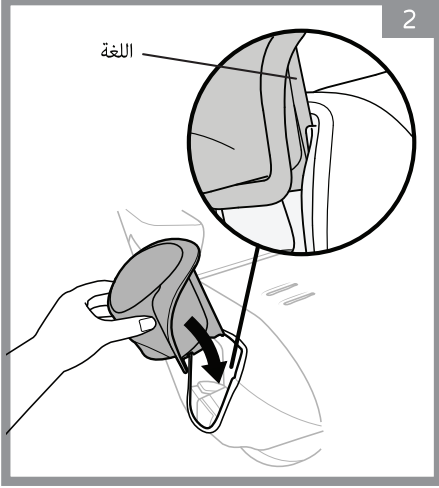

لائم حامل الكاس الى الجانب الايمن والى الجانب الشمالي.

أدخل حافة حامل الكأس في الفتحة المخصصة له في الكرسي. انقر على الحامل حتى يستقر في مكانه بنقرة واحدة. كرر مع الحامل على الجانب الآخر أيضًا.

لإزالة حامل الكأس ، اضغط على زر تحرير حامل الكأس الموجود في الأسفل. بعد الضغط ، ارفع حامل الكأس.

تحذير: لا تقم بتثبيت الكرسي على مقعد سيارة مزود بوسادة هوائية نشطة. يُنصح الأطفال حتى سن 12 عامًا بوضع المقاعد الخلفية بالسيارة.





استخدام كرسي في المركبات ذات المقعد باتجاه السفر فقط لا يجب استخدام الكرسي في مقعد السيارة القابل للطي.

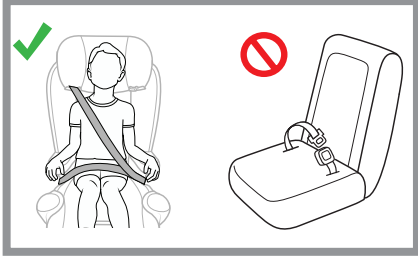

عند ربط الطفل بأحزمة الأمان بالسيارة ، تأكد من أن السيارة بها أحزمة حزام من 3 نقاط. لا تحزم إلا بحزام شرطي.

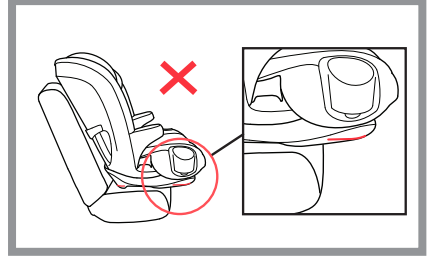

تأكد من أن قاعدة المقعد لا تتجاوز 7.6 سم خارج حافة المقعد.

المزلاج:

في الولايات المتحدة ، أقاموا نظامًا لتثبيت كراسي الأمان في المركبات التي تسمى المزلاج. يمكن استخدام حزام الأمان بواسطة أحزمة حزام الطفل لإصلاح مقعد السيارة بدلاً من أحزمة مقعد السيارة. لا يجب استخدام أحزمة المقاعد والخذش في نفس الوقت عند استخدام كرسي في وضع كرسي الأمان (حزم الطفل بحزام المقعد). يتكون نظام مزلاج السيارة من نقطة ربط أعلى ونقطتي تثبيت أقل. في المركبات المزودة بنظام المزلاج ، قد تكون نقاط الإرساء المنخفضة للمركبة مرئية في طي المقعد. إذا لم تكن مرئية ، فهناك علامة رمز تستند إلى الصورة أو نقطة اللون.

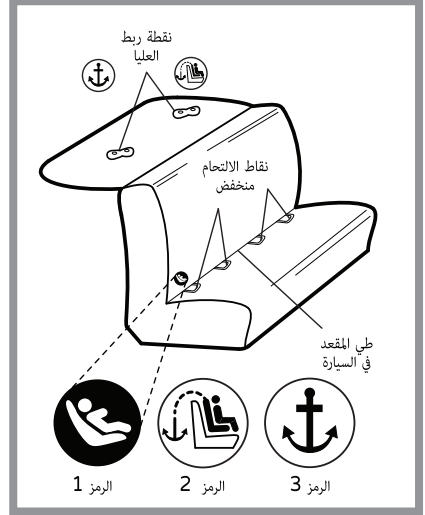

حزام مرسة علوي:

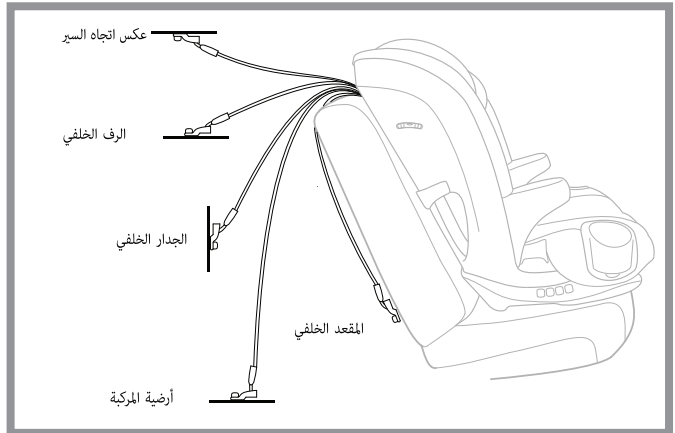

ابحث عن أعلى نقطة ارتساء في سيارتك من خلال العثور على رمز علامة الاختيار. يمكن أن يختلف الموقع من سيارة إلى أخرى. تمنع نقطة التثبيت العلوية مقعد الأمان من التحرك للأمام أثناء توقف الطوارئ وتثبت المقعد على مقعد السيارة.

الاستعدادات للتثبيت في مقعد كرسي الامان للاطفال الوزن 11.4-29.5 كجم:

إذا كان هناك احتمال لاستخدام حزام ربط علوي في سيارتك ، فيجب إزالة الحزام من حجرة التخزين خلف كرسي الأمان قبل تثبيته على مقعد السيارة. إذا لم يكن بالإمكان استخدام الحزام ، فيجب تخزينه في الحيز المخصص له.

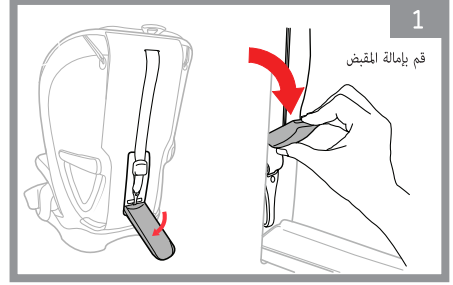

قبل تثبيت كرسي الأمان ، تأكد من أن السيارة في مكان مستقيم.

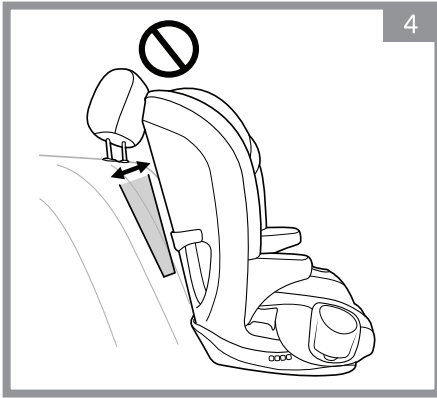

تأكد من أن مسند رأس السيارة لا يتداخل مع مسند رأس المقعد. إذا قام مسند الرأس بالسيارة بدفع الكرسي للأمام ، فيجب قراءة نشرة استخدام السيارة لإزالة المسند الخلفي أو رفعه. إذا لم يكن من الممكن تغيير الارتفاع أو إزالة مسند الظهر ، فيجب نقل كرسي الأمان إلى مقعد آخر في السيارة بدون مسند رأس.

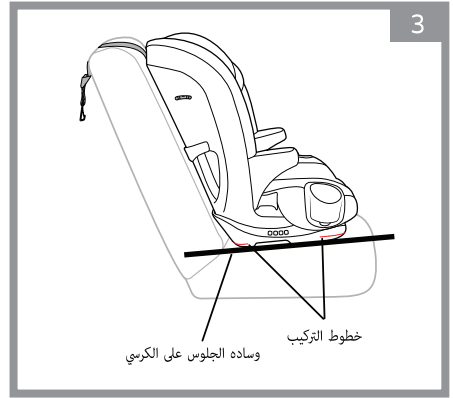

ضع كرسي الأمان فوق مقعد السيارة. تأكد من أن خطوط التثبيت في الجزء السفلي من الكرسي موازية لمنطقة جلوس السيارة.

ضع كرسي الأمان على مقعد السيارة مع اتجاه السفر. تأكد من أن المقعد لا يخفي مشبك حزام السيارة. ضع رباط التثبيت العلوي على الجزء الخلفي من مقعد السيارة. عند التثبيت في وضع مستقيم - تحقق من المستوى لأن الفقاعة تقع بين السطور. عند التثبيت على منحدر - اضبط المقعد انحن في الموضع 3 أو 4 فقط.

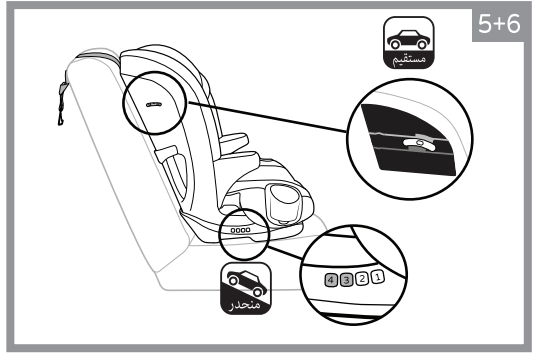

تأكد من أن خطوط التركيب في الجزء السفلي من مقعد الأمان تظل موازية لسطح مقعد السيارة. يمكن الآن تثبيت الكرسي بأحد الوضعين التاليين:

1. التثبيت باستخدام نظام المزاج للأطفال بوزن 11.4-18 كجم.
2. تركيب الكرسي باستخدام أحزمة السيارات للأطفال بوزن 11.4-29.5 كجم.

تركيب مقعد سيارة مزاج للأطفال بوزن 11.4-18 كجم:

تحذير: لا تستخدم مزاج لإرفاق مقعد السيارة في هذه الحالة عندما يزن الطفل أكثر من 18 كجم.

إذا كانت المزاج مفتوحة وفي الوضع الصحيح ، فانتقل إلى القسم 5.



مرر موصلات المزاج من خلال الفتحات الموجودة على جانبي كرسي الأمان. (انظر الصورة) قم بتحرير شريط التثبيت (2) وحزام الضبط (1) بالطول الكامل.

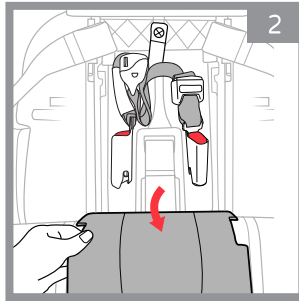

اسحب وسادة المقعد السفلي ومفروشات مسند الظهر للعثور على حجرة تخزين المزاج وإزالة أحزمة المزاج.

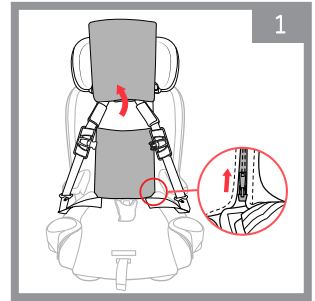

ارفع مسند الرأس باستخدام السحاب. افتح السحاب على جانبي الحشو.

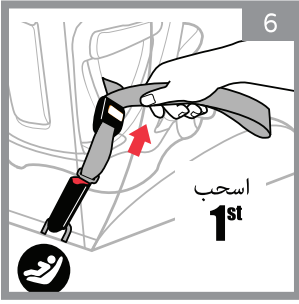

يجب أن تكون أطراف شريط الضبط (1) ممتدة حتى تمتد بالكامل.

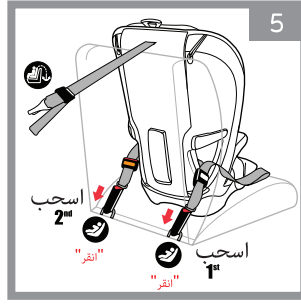

حدد نقاط إرساء السيارة الواقعة بين مسند الظهر ومقعد السيارة، قم بتوصيل عضوي المزلاج بالمراصي. تأكد من الاتصال بشكل صحيح عن طريق سماع صوت "انقر".

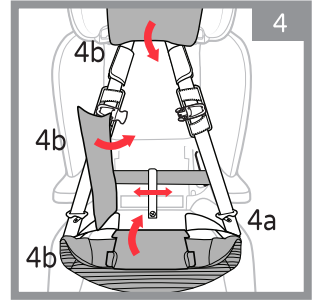

تأكد من أن الأشرطة غير ملتوية (4a) إذا لم تكن مستقيمة فلن تتحرك بحرية من جانب إلى آخر. أغلق باب حجرة التخزين واستبدل الحشو (4b). يجب إغلاق السحاب في المفروشات.

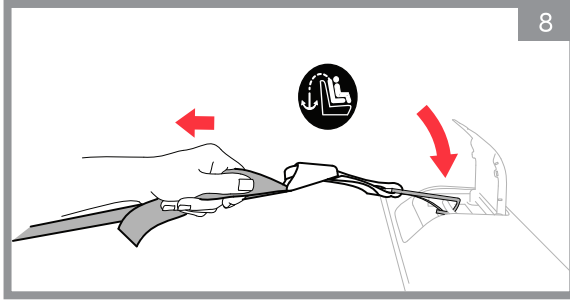

حدد موقع حزام التثبيت العلوي وقم بتثبيته بالرباط، يجب شد حزام التثبيت العلوي وشد الشريط وعدم فكّه.

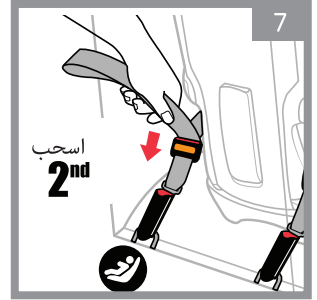

أحكام ربط أطراف شريط التثبيت (2) بالشد الكامل لتثبيت مقعد الأمان في مكانه.

تحقق من الاتصال:

- تأكد من تثبيت المقعد بإحكام بمقعد السيارة عن طريق سحب الكرسي من الجانب. يجب ألا يتحرك كرسي الأمان أكثر من 2.5 سم لكل جانب.
- تأكد من أن مستوى الفقاعة في وسط المستوى. إذا لزم الأمر، كرر عملية التثبيت وتحقق من سلامة مقعد السيارة.
- يجب التحقق من سلامة تركيب كرسي الأمان قبل كل استخدام.

تركيب كرسي السيارة بواسطة حزم الاطفال بوزن 11.4-29.5 كجم:

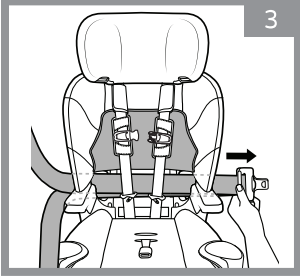

ارفع تنجيد مسند الظهر وحرك الحزام على طول ظهر كرسي الأمان من خلال الممر الأحمر على الجانب الآخر.

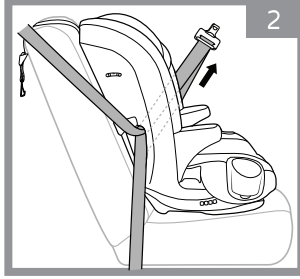

مرر أحزمة السيارة الشريطية والقطرية من خلال الممر الأحمر على جانب كرسي الأمان المصمم للاستخدام مع أحزمة المقاعد.

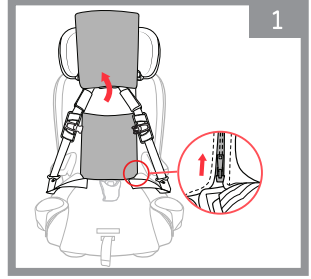

ارفع مسند الرأس باستخدام السحاب. افتح السحاب على جانبي الحشو.

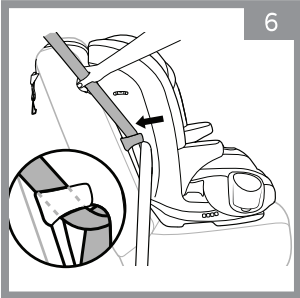

أثناء سحب حزام الكتف ، أدخل الحزام في حزام السيارة الموجود على جانب الكرسي. يجب أن يكون القفل على الجانب الآخر من مشبك حزام السيارة.

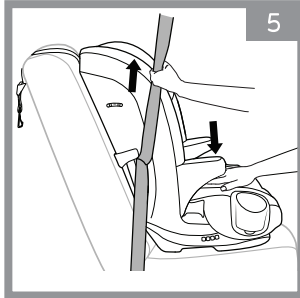

أثناء الضغط على كرسي الأمان ، اسحب حزام الكتف لأعلى لتمديد الحزام الخصر.

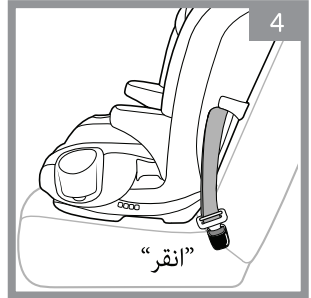

أدخل الحزام في المشبك حتى تسمع صوت "النقر". استبدل حشوة مسند الظهر وأغلق مشبك الحشو.

حدد نقطة الربط العليا في السيارة. قم بتوصيل خطاف الشريط وإحكام ربطه، يجب أن يكون الشريط محكمًا مشدود .

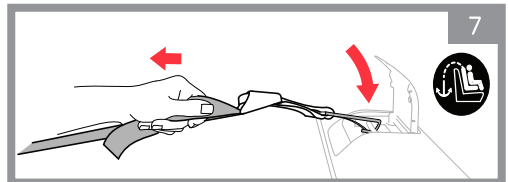

تحقق من التركيب:

- تأكد من تثبيت المقعد بإحكام بمقعد السيارة عن طريق سحب الكرسي من الجانب. يجب ألا يتحرك كرسي الأمان أكثر من 2.5 سم لكل جانب.
- تأكد من أن مستوى الفقاعة في وسط المستوى. إذا لزم الأمر ، كرر عملية التثبيت وتحقق من سلامة مقعد مقعد السيارة.
- يجب التحقق من سلامة تركيب كرسي الأمان قبل كل استخدام.

تركيب كرسي الامان في السيارة بواسطة حزم الطفل بوزن 29.5 كجم إلى 11.4:

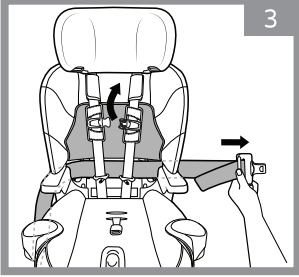

ارفع تنجيد مسند الظهر وحرك الحزام على طول ظهر كرسي الأمان من خلال الممر الأحمر على الجانب الآخر.

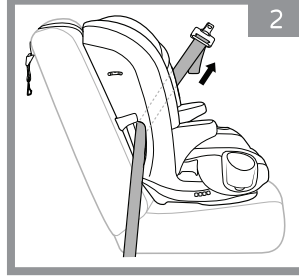

حرر من خلال كرسي جانبي الممر الأحمر مصممة للاستخدام مع سلامة الأشرطة الكرسي.

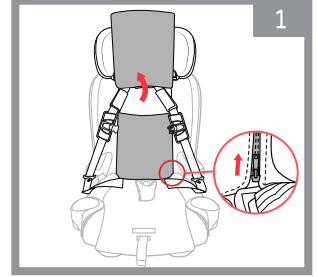

ارفع مسند الرأس باستخدام السحاب. افتح السحاب على جانبي الحشو.

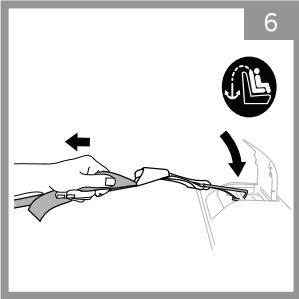

حدد نقطة الربط العليا في السيارة. قم بتوصيل خطاف الشريط وإحكام ربطه. يجب أن يكون الشريط محكمًا مشدود.

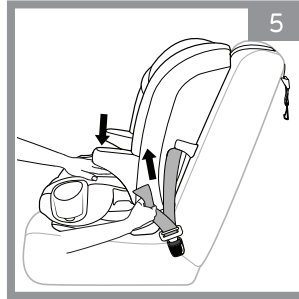

أثناء الضغط على كرسي الأمان لأسفل ، قم بشد الحزام بسحب نهاية الحزام.



أدخل الحزام في المشبك حتى تسمع صوت "انقر". استبدل حشوة مسند الظهر وأغلق مشبك الحشو.

تحقق من التركيب:

- تأكد من تثبيت المقعد بإحكام بمقعد السيارة عن طريق سحب الكرسي من الجانب. يجب ألا يتحرك كرسي الأمان أكثر من 2.5 سم لكل جانب.
- تأكد من أن مستوى الفقاعة في وسط المستوى. إذا لزم الأمر ، كرر عملية التثبيت وتحقق من سلامة مقعد مقعد السيارة.
- يجب التحقق من سلامة تركيب كرسي الأمان قبل كل استخدام.

موضع كرسي الأمان: حزام الأطفال من أحزمة الكرسي للأطفال التي تزن 11.4-29.5 كجم:

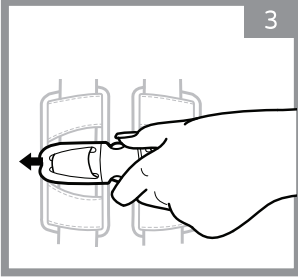

افتح إبزيم الصندوق بالضغط على علامتي الإغلاق في وسط الإبزيم.

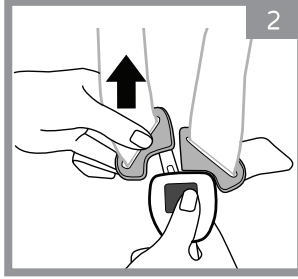

افتح مشبك الحزام بالضغط على زر الإبزيم. أزل علامتي الشريط من الإبزيم.

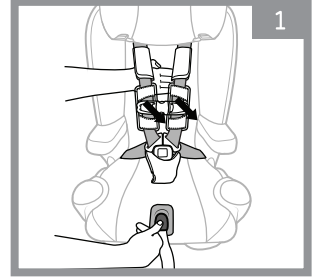

حرر الأشرطة بالضغط على زر تحرير الشريط الموجود في مقدمة الكرسي. اسحب كلا الحزامين للأمام.

اجلس طفلك على كرسي الأمان مع وضع ظهره عمودياً على ظهر الكرسي. ضعي الأشرطة على أكتاف طفلك وخصره. تأكد من أن الأشرطة غير ملتوية.

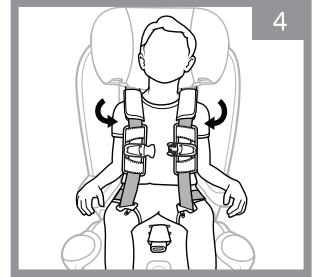

تحذير: إذا كنت تحزم طفلاً يرتدي ملابس شتوية سميكة ، فتأكد من أن الأشرطة مسطحة على أكتاف الطفل وغير متشابكة في ملابس الطفل. تأكد من أن الطفل لا يمكنه الانحناء للأمام بعد إغلاق الأشرطة.

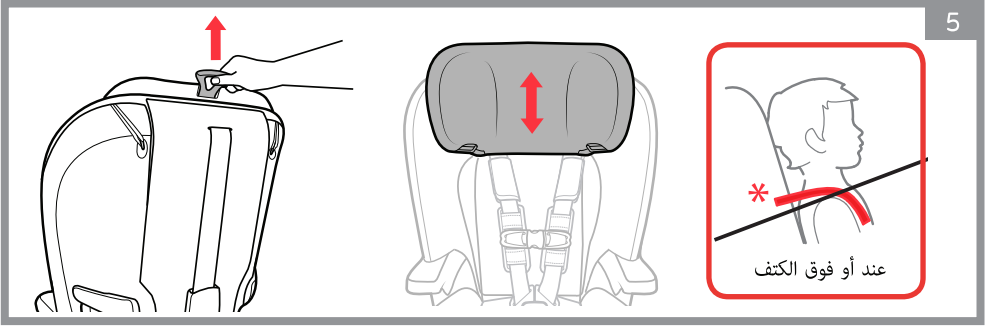

اضبط ارتفاع الأشرطة عن طريق سحب علامة تبويب محول مسند الرأس الموجود على الجزء الخلفي من كرسي الامان وتحريك مسند الرأس إلى الارتفاع المطلوب. يجب وضع الأشرطة عند أو فوق أكتاف الطفل. تأكد من تثبيت مسند الرأس في مكانه قبل شد الأشرطة.

أدخل علامات التبويب في مشبك الحزام حتى تسمع "نقرة". تأكد من أن الأشرطة مثبتة في مكانها عن طريق سحب الألسنة.

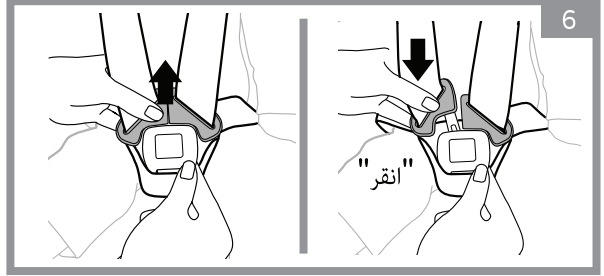

تحذير:
لا تستخدم أحزمة حزم
الطفل دون حشوة
مشبك الصدر. يمكن أن
يؤدي الاستخدام بدون
الحشو إلى إصابة
خطيرة.

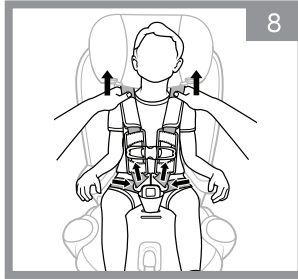

شد أحزمة الخصر عن طريق سحب أحزمة الكتف. يجب أن تبقى المفروشات بعيداً عن رقبة الطفل.

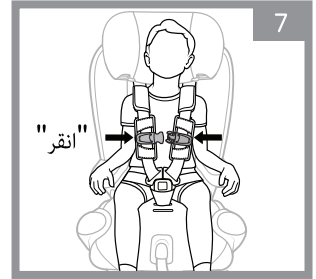

أغلق مشبك الصدر بربط الطرفين. يجب سماع "نقرة" في القفل.

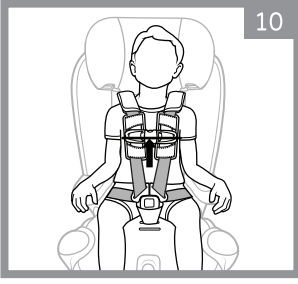

ضع وسادات الكتف على أكتاف الطفل.
ضع تنجيد مشبك الصدر والإبط نفسه.

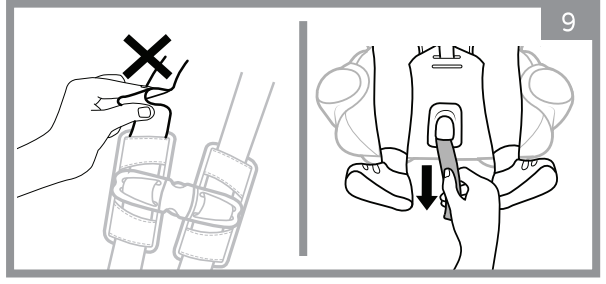

أحكم ربط الأشرطة بسحب الشريط في اتجاه الأشرطة الموجودة في مقدمة الكرسي.
حاول طي الحزام بالقرب من كتف الطفل. إذا لم تنجح الحزام ضيقاً بما يكفي.

تحذير: إذا لم يتم شد الأحزمة بشكل صحيح ، فقد يتم طرح الطفل من الكرسي في حالة الطوارئ وإصابة. تأكد من أن الأشرطة مشدودة ولا تثبت على جسم الطفل.



تحقق من المقعد الداعم لسلامة الطفل:

يجب شد الأشرطة بشكل مريح ولكن بإحكام على جسم الطفل. إذا كان القرص مضغوطاً ، فلن يكون محكمًا بما يكفي. يجب أن يكون الشريط الضيق مستقيماً وليس فضفاضاً ولكن لا يجب الضغط على الطفل أو جعله غير طبيعي.
تأكد من أن الأشرطة غير مجعدة وتوضع على أكتاف الطفل.

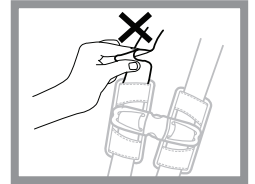

تحقق من ارتفاع الشريط. تأكد من أن الأشرطة عند أو فوق أكتاف الطفل.



■ تحقق من موقع إبطي طفلك عند ارتفاع الصدر.

■ لا تضع الطفل على كرسي الأمان أبداً إذا كان الطفل يرتدي معطفاً أو بطانية أو ملابس سميكة. يمكن أن تمنع الملابس الأشرطة من الحفاظ على سلامة الطفل. للحفاظ على دفا، الطفل ، يمكن وضع بطانية على أحزمة الأمان.

إزالة نظام الاحزمة:

يجب تخزين الأشرطة أثناء استخدام وضع الداعم .

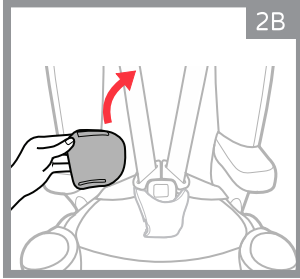

قم بفك الأشرطة المرنة وتحريرها من الخطاف. قم بإزالة غطاء حزام الخصر على كلا الجانبين.

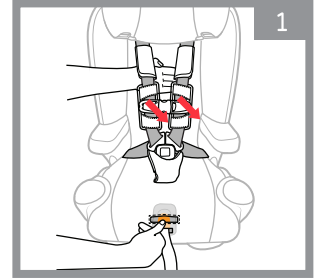
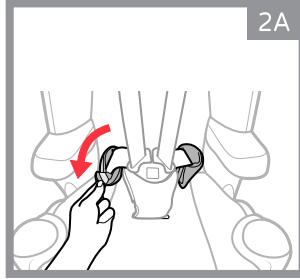

قم بتحرير الأشرطة بالكامل بالضغط على زر التحرير الموجود على مقدمة الكرسي وسحب الأشرطة للأمام. افتح مشبك الحزام ومشبك الحزام.

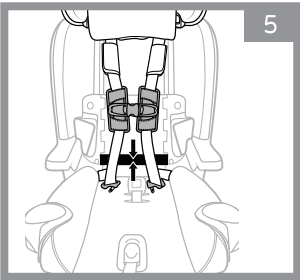

قم بتثبيت إبزيم الصندوق وخفضه نحو الإبزيم. أدخل المشبك وعلامات المشبك في حجرة التخزين أسفل المقعد الخلفي.

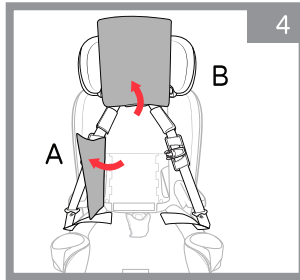

افتح السحاب على جانبي الحشو وحرك الحشو إلى الخارج (4A). ارفع الجزء السفلي من تنجيد المقعد وقم بإزالته (4B).

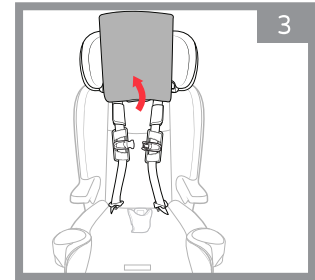

افتح مشبك الصدر وارفع وأزل غطاء مسند الرأس.

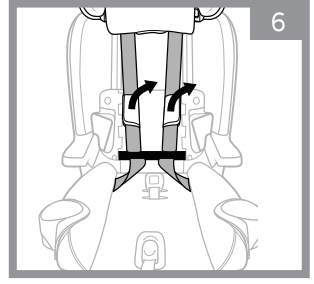
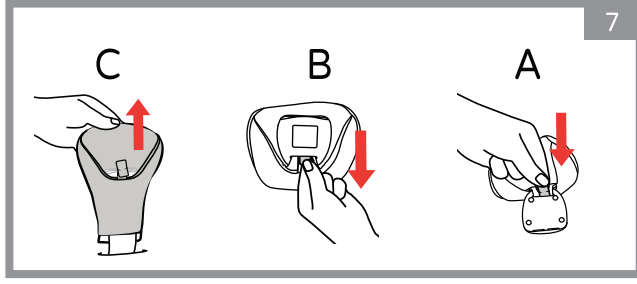

ادفع لسان القماش من خلال الأخدود الموجود خلف مشبك الحزام وإزالة غطاء حزام الفخذ (7A) ، وإزالة اللسان من الجانب الآخر للمشبك (7B) ، وإزالة غطاء حزام الفخذ (7C).

قم بإزالة وسادة الكتف وتخزينها في حجرة التخزين المخصصة.

ارفع وسادة المقعد وافتح الحزامين المطاطيين المتصلين بحجرة تخزين المزلاج. مرر حزام الفخذ من خلال فتحة وسادة المقعد واسحب للأمام في الجزء السفلي من وسادة المقعد لتحديد مقصورة حزام الفخذ.

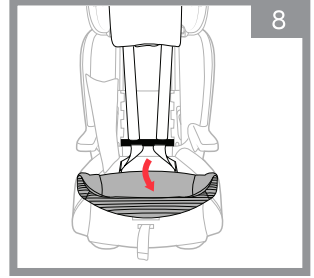

أدخل رباط الفخذ في حجرة التخزين المخصصة له الموجودة في قاعدة المقعد بالقرب من فتحات تعديل حزام الفخذ.

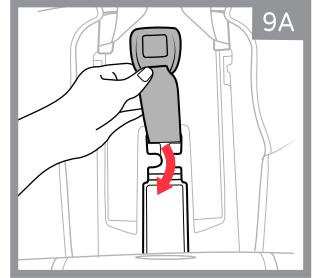
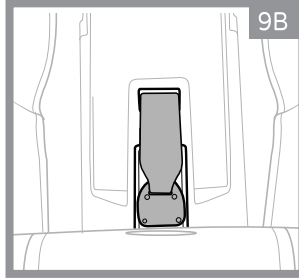

استبدل وسادة مسند الظهر بترتيب عكسي.

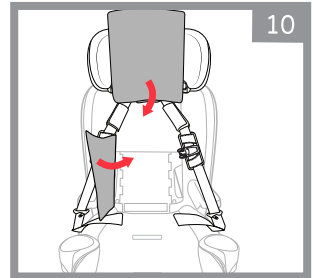

مكان الداعم في السيارة:

قبل تثبيت الداعم ، تأكد من أن السيارة في مكان مستقيم.



ضع الداعم على مقعد السيارة. تأكد من أن خطوط التثبيت في الجزء السفلي من الداعم موازية لسطح مقاعد السيارة.



تأكد من أن مسند رأس السيارة لا يتداخل مع مسند رأس الداعم. إذا قام مسند الرأس في السيارة بدفع الداعم للأمام ، فيجب قراءة نشرة استخدام السيارة لإزالة أو رفع مسند الظهر. إذا كان لا يمكن تغيير الارتفاع أو إزالة مسند الظهر ، يجب نقل الداعم إلى مقعد آخر في السيارة بدون مسند رأس.

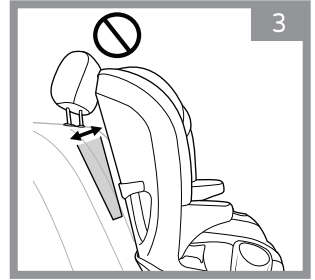

تأكد من أن الداعم لا يخفي مشبك حزام السيارة. عند التثبيت في مكان مستقيم - تحقق من المستوى لأن الفقاعة تقع بين السطور.

عند التثبيت على منحدر - اضبط المقعد انحن في الموضع 3 أو 4 فقط.

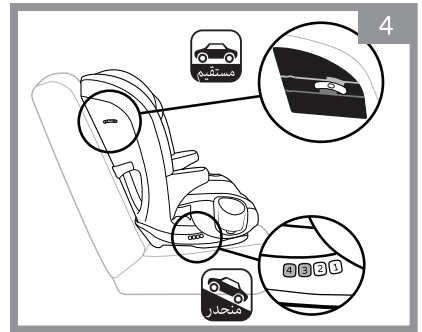

تثبيت الداعم في السيارة باستخدام مزالج للأطفال الذين يزنون 18-45.3 كجم:

يعد استخدام المزالج أو شريط التثبيت العلوي اختياريًا عند استخدام الكرسي في وضع التعزيز بدون الأشرطة. في حالة عدم الاستخدام ، يجب تخزين المزالج في حجيرات التخزين المعبئة. استخدام المزالج تحقق من التعليمات لتثبيت الداعم باستخدام نظام المزالج.

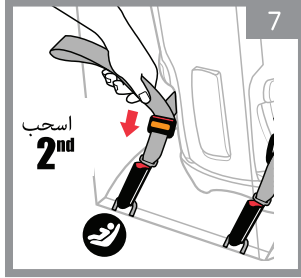

أحكام ربط أطراف شريط التثبيت (2) بالشد الكامل لتثبيت مقعد الأمان في مكانه.

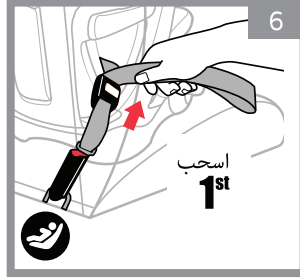

يجب أن تكون أطراف شريط الضبط (1) ممتدة حتى تمتد بالكامل.

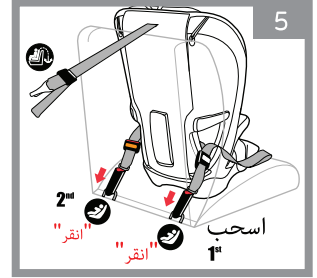

حدد موقع المراسي المركبة بين مسند الظهر ومقعد السيارة. قم بتوصيل عضوي المزالج بالمراسي. تأكد من الاتصال بشكل صحيح عن طريق سماع صوت "انقر".

حدد نقطة الربط العليا في السيارة. قم بتوصيل خطاف الشريط وإحكام ربطه. يجب أن يكون الشريط محكمًا مشدود.

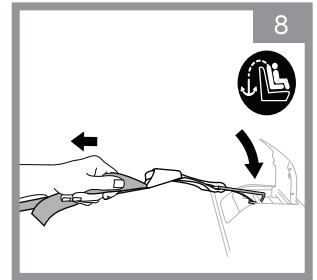

تحذير: عند عدم الاستخدام الداعم بالسيارة بواسطة نظام المزالج ونقطة التثبيت العلوية ، يجب توصيل الداعم بالسيارة بواسطة أحزمة الأمان الخاصة بالسيارة.

في وضع الداعم: حزام الطفل عن طريق حزام الأمان للأطفال الذين يزنون 18-45.3 كجم.

اجلس طفلك على الداعم وظهره متعامد على ظهر الداعم.

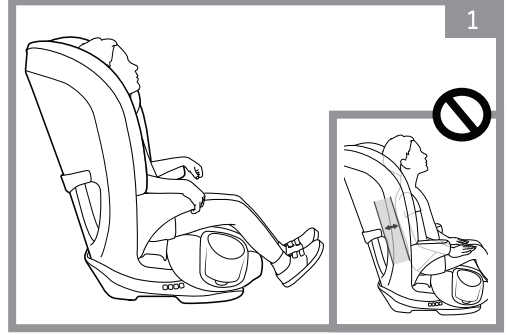

ضع قضيب الحزام على كتف طفلك أو فوقه قليلاً.
اضبط ارتفاع مسند الرأس إذا لزم الأمر.

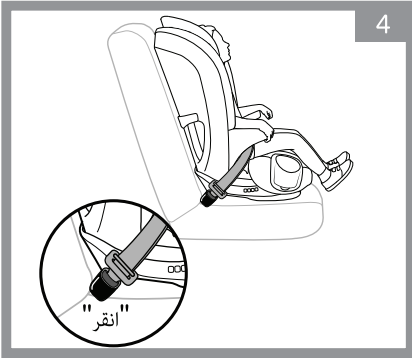
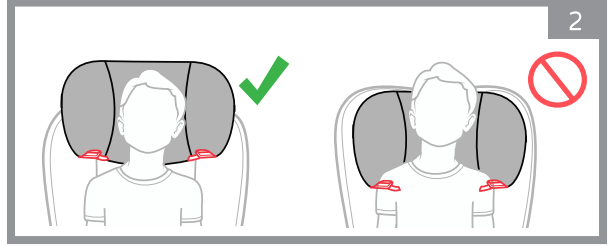

إغلاق مشبك معدني على قفل "انقر".

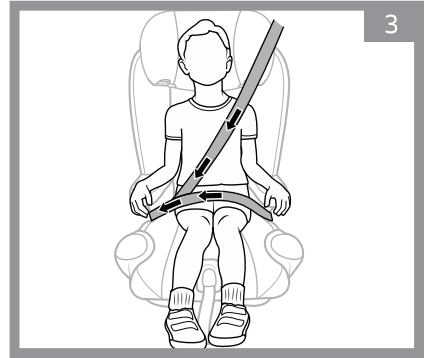

قم بتحريك حزام السيارة تحت مسند الذراع الداعم وفوق الوركين وتحت مسند الذراع الآخر باتجاه مشبك حزام السيارة.

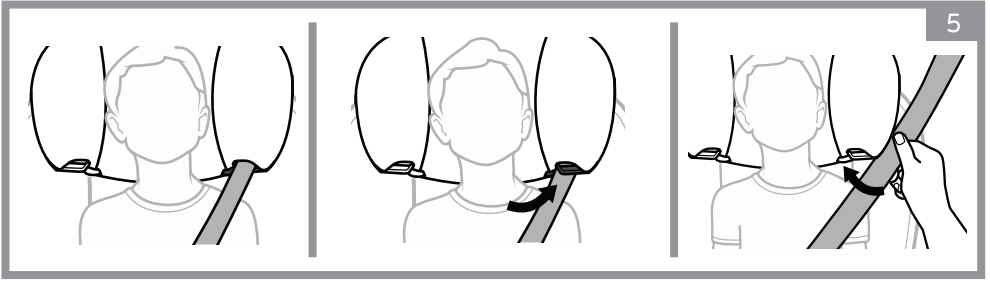

قم بتثبيت حزام الكتف في قضيب التطبيق الموجود أسفل مسند الرأس. تأكد من أن الحزام مسطح وغير منحني. يمكن أن يبقى الحزام في أداة التثبيت حتى تتم إزالة الداعم من السيارة.

تأكد من تأمين الطفل بشكل صحيح ، كما هو موضح في الصورة. تأكد من أن حزام الكتف لا يضغط على الطفل وأنه ليس قريباً من عنق الطفل. إذا لزم الأمر ، أعد وضع مسند الرأس.



العودة إلى استخدام كرسي الأمان مع أحزمة المقاعد:

■ للعودة إلى استخدام المقعد مع الأشرطة ، قم بإزالة وسادة مسند الظهر وارفع مسند الرأس. انظر الخطوات 2-6 في قسم "إزالة نظام المسار".

ارفع الأشرطة للأمام وقم بتخفيف مشبك الصدر أولاً ثم السنة الإيزيم.
ارفع وسادة المقعد وأدخل حزام الفخذ إلى الموضع المناسب. استبدل الحشو. تأكد من أن الأشرطة موجودة في فتحات تنجيد المقاعد. استبدل تنجيد حزام الكتف.

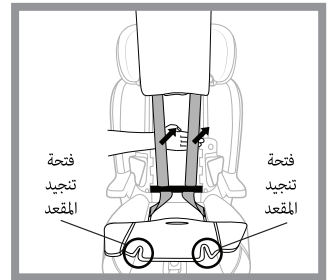

■ استبدل الحشو الخلفي عن طريق عكس الخطوات رأساً على عقب في قسم "إزالة نظام الشريط".

تحذير: لمنع حدوث إصابة خطيرة في حالة الطوارئ ، تحقق دائماً من أن أحزمة الأمان الخاصة بالسيارة مثبتة بإحكام في الإبزيم.

■ تأكد من أن الأحزمة ليست ملتوية.

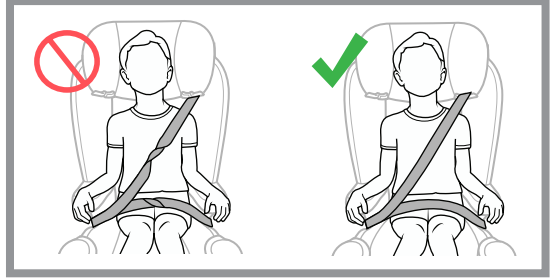

تحذير: لا تضع وسادات ، أو بطانيات ، أو مناشف ، وما إلى ذلك تحت أو بين الداعم ومقعد السيارة ، أو بين الطفل والداعم نفسه. لا تحزم الطفل فوق معطف أو بطانية أو قطعة ملابس سميكة في حالة وقوع حادث الطفل دون أن يكون بأمان.

- ضع حزام الكتف في أداة التثبيت المصممة له تحت مسند الرأس. (أداة اللون البرتقالي).
- أبعد طفلك عن الانزلاق للأمام أو للأسفل أثناء الجلوس على الداعم.

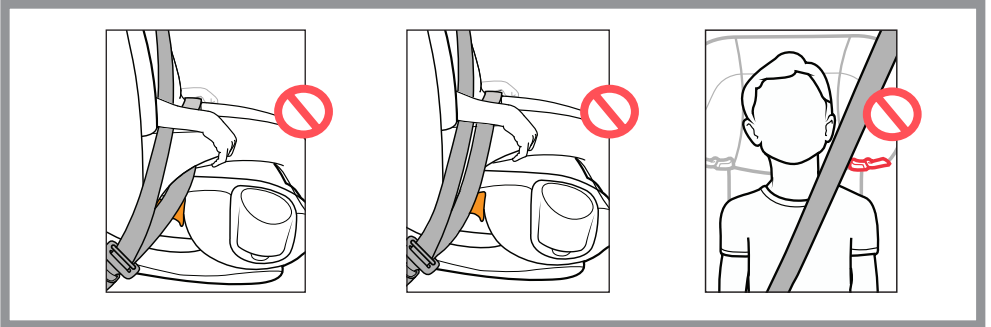

- يجب استخدام أحزمة السيارة فقط كما هو موضح في التعليمات المذكورة أعلاه وليس بأي طريقة أخرى.
- يجب أيضاً إرفاق الداعم السيارة عندما لا تكون قيد الاستخدام أو بواسطة نظام المزلاج أو مع أحزمة مقعد السيارة.

تركيب كرسي الأمان في الطائرة:

- يمكن استخدام مقعد الطائرة فقط مع أحزمة المقاعد. تحقق مع شركة الطيران للحصول على تفاصيل حول سياسات استخدام مقعد الطيران.
- استخدام كرسي الأمان مخصص حصريًا لمقاعد الطائرة التي تواجه الأمام نحو الرحلة.
- تثبيت المقعد على الطائرة هو نفسه تثبيت المقعد في مقعد السيارة.

تحذير: لا تستخدم مقعد الطائرة بدون الأشرطة.

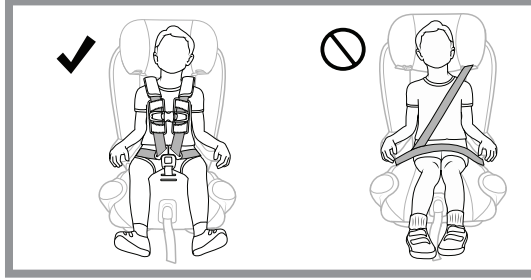

التنظيف والصيانة:

تحذير: لمنع تلف البلاستيك والشرائط ، لا تستخدم مواد التبييض أو المذيبات أو المنظفات المنزلية.

تحذير: لا تستخدم الصابون على الحزام ، لأن الأربطة والمشبك والمزالج قد تسبب خللاً.

- قطعة قماش نظيفة - غسيل يدوي بالصابون والماء فقط. يمكنك الغسيل بغسيل لطيف بالماء البارد والصابون المعتدل. علق حتى يجف.
- تنظيف حشوة الكتف - الغسيل اليدوي بالصابون اللطيف والماء. علق حتى يجف.
- تنظيف الأجزاء البلاستيكية - تنظيف الاسفنج والماء الدافئ واستخدام الصابون اللطيف. تجفيف المناشف.
- تنظيف حامل الأكواب - يمكن إدخال غسالة أطباق فقط في الدرج العلوي.
- تنظيف الشرائط - نظف بإسفنجة وماء دافئ باستخدام صابون لطيف. لا تغسل في الغسالة.
- التنظيف للستائر والشرائط الاتجاهية - تنظيف الاسفنج والماء الدافئ. تجفيف معلق.
- تنظيف الإبريم والمزالج المعدنية - نظف بإسفنجة وماء دافئ.
- إذا كان هناك أوساخ في الإبريم ، يمكنك إزالته ومشاركته في كوب بالماء
- دافئ. تجفيف معلق.

