

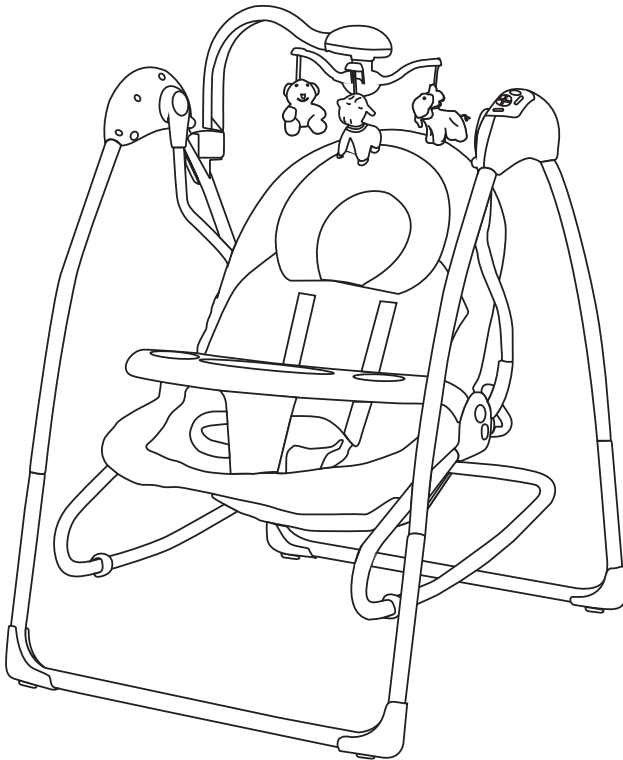

Montana Bay™ 2 in 1 נדנדה וטרמפולינה לתינוק

הוראות שימוש וטיפול



משווק ע"י **דוורון**

היצרן: Kunshan Lucky Child Product Co.,Ltd, סין.

שם דגם יצרן: SG119 שם דגם יבואן: נדנדה וטרמפולינה לתינוק - Montana Bay 2 in 1

היבואן: דוורון יבוא ויצוא בע"מ, א.ת. ג'וליס

ח.פ. 511345241 טל': 04-9966333 www.davron.co.il

חשוב: שמרו לשימוש עתידי קראו בקפידה!

יש לקרוא בעיון את ההוראות שלהלן לפני השימוש,
ולשמור עליהן לצורך התייחסות בעתיד.
אי קיום הוראות אלה עלול לסכן את הילד.

מתאים לשימוש מגיל לידה עד 9 חודשים, מתאים לשימוש עד 12 ק"ג.

אזהרה: אין להשאיר את התינוק/ת ללא השגחה.

אזהרה: אין להשתמש בנדנדה כאשר הילד/ה יכול לשבת לבד,
לצאת ולהיכנס לנדנדה לבדו או כאשר הוא עומד.

אזהרה: אין להשתמש במוצר הנ"ל ללא המושב.

אזהרה: יש לוודא שכיסוי המושב מותקן כראוי על המושב ומורכב
נכון למסגרת.

אזהרה: לעולם אין להזיז את הנדנדה כאשר התינוק בתוכה.

אזהרה: תמיד חייבת להיות השגחה של מבוגר.

אזהרה: אין להשתמש בנדנדה עם יותר מילד/ה אחד בו זמנית.

אזהרה: יש להשתמש בנדנדה על משטח ישר בלבד.

אזהרה: לעולם אין להשתמש בגגון הנדנדה כידית נשיאה.

אזהרה: תמיד יש להשתמש ברצועות הבטיחות ולדאוג להתאמתן
לגודל התינוק.

אזהרה: לעולם אין להשתמש בנדנדה על משטחים רכים כמו: מיטה,
ספות, כריות וכו'. הנדנדה עלולה להתהפך ולגרום לתאונה.

אזהרה: אין להרשות לילדים אחרים לשחק ליד הנדנדה ללא השגחה.

אזהרה: אין להשתמש במוצר במקרה וחלק מהנדנדה נשבר או נפגם.

אזהרה: אין להשתמש בחלקי חילוף אחרים לנדנדה שלא מצורפים
לנדנדה.

אזהרה: למניעה סכנת אש: אין למקם את הנדנדה ליד מוצרים

חשמליים, כיריים או מקורות חמים אחרים.

אזהרה: הנדנדה לא עוצבה למצב שינה. במידה והתינוק/ת זקוקים למנוחה, מומלץ להעביר אותו/ה לעריסה או למיטת תינוק.

אזהרה: לעולם אין להשתמש בנדנדה לנשיאת התינוק/ת ממקום למקום.

אזהרה: תמיד יש לוודא שהרכיבים של הנדנדה מורכבים נכון ובצורה בטיחותית.

אזהרה: תמיד לפני השימוש יש לוודא שהנדנדה הורכבה נכון. יש לבדוק שהחלקים לא חמים, שהברגים מחוזקים, הריפוד לא שחוק ואין חלקים פגומים. מיד יש להחליף אותם בחדשים.

אזהרה: אין להניח את הנדנדה ליד חלונות, קירות, כאשר עצמים אחרים מונחים וניתן לטפס עליהם ולצאת מתוך הנדנדה, על מנת למנוע גרימת תאונה או חנק.

אזהרה: אסור לצרף שום שרוך או חבלים לנדנדה ולא לעשות קשרים משרוכים שעלולים לסכן את ילדכם ולגרום לתאונות.

אזהרה: תקופתית יש לבדוק שמסגרת הנדנדה שלמה, אינה פגומה ושום חלק אינו פגום. במידה ויש בעיה עם אחד או יותר מהחלקים יש לפנות ליבואן לשם תיקון. אין לנסות לתקן לבד.

אזהרה: החלפת הסוללות חייבת להתבצע ע"י מבוגר בלבד.

אזהרה: סוללות עלולות לנזול או להתפוצץ במקום של אש, אין להשתמש בסוללות שאינן נטענות במטען סוללות.

אזהרה: יש להיפטר מיידית מסוללות נזלות. הן עלולות לגרום לשריפה או לתאונות אחרות.

אזהרה: אין להשאיר את המוצר בחוץ בגשם, המוצר יינזק וגם המעגל האלקטרוני.

אזהרה: אין להשתמש בסוללות חדשות וישנות יחד. דבר זה עלול לגרום לבעיה בהפעלת הנדנדה.

אזהרה: יש להוציא את הסוללות במצב שהנדנדה לא בשימוש לטווח ארוך. יש להוציא סוללות אשר אינן עובדות. ולהשתמש בכל אמצעי הבטיחות בזריקתם והחלפתם.

אזהרה: אין להניח סוללות שאינן נטענות במטען סוללות. שימוש בסוללות נטענות אינן מומלצות לשימוש, הן עלולות לפגום בפעילות הנדנדה.

אזהרה: יש להרחיק מהישג ידם של הילדים את הסוללות וכל כלי עבודה אחר.

אזהרה: להחלפת הסוללות: יש לשחרר את הברגים במכסה בית הסוללות עם מברג ולפתוח את המכסה. יש להוציא את הסוללות הגמורות ולהתאים סוללות חדשות במקום, יש לסגור את המכסה ולחזק את הברגים.

אזהרה: שימוש בסוללות נטענות יהיו באחריות מבוגרים בלבד.

אזהרה: אין להשתמש בסוגים שונים של סוללות באותו זמן.

אזהרה: יש לוודא שהסוללות נמצאות בכיוון הנכון.

אזהרה: יש להשתמש בסוללות המומלצות ע"י היצרן: Size AA (LR6 – 1.5V).

חלקי הנדנדה

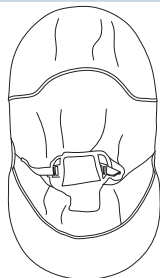

ריפוד המושב

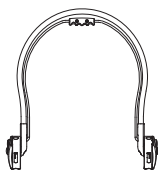

מוט משענת הגב

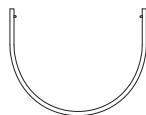

מוט תמיכת המושב



חוט פלדה לקיבוע הבד



מוט הצלבה



זרוע שמאלית של הנדנדה

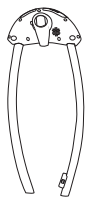

זרוע ימנית של הנדנדה

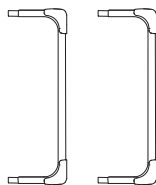

רגלי מעמד הנדנדה



מוטות התלייה

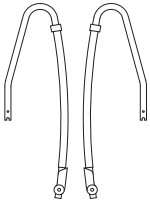

מוטות הנדנדה



מוט חיבור

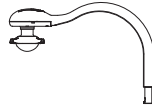

מוט הצעצועים



מגש



מתאם מתח AC-DC



צעצועים לתלייה (התמונה להמחשה בלבד, הצעצועים עשויים להשתנות בהתאם לדגמים).

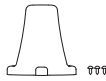

מתווך אמצע



זרועות מוט הצעצועים



שלט

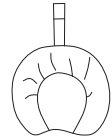

כרית הראש

הרכבת הנדנדה

2

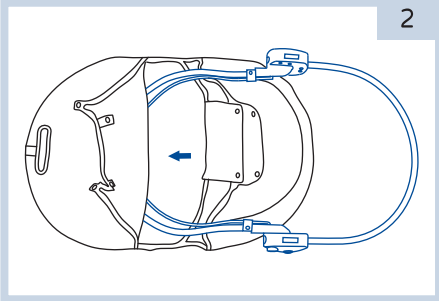

הלבש את ריפוד המושב על מסגרת המושב.

1

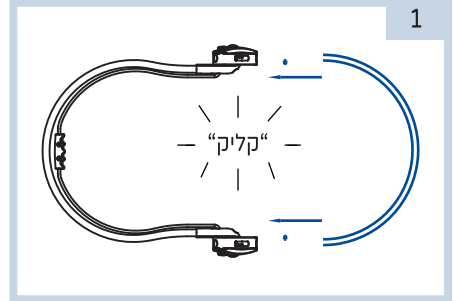

הכנס את מוט תמיכת המושב לתוך מוט משענת הגב עד השמע "קליק" הנעילה.

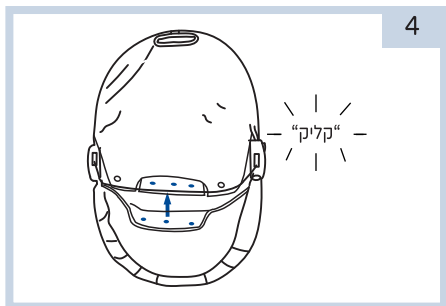

4 קבע את ריפוד המושב על חוט הפלדה בעזרת הכפתורים.

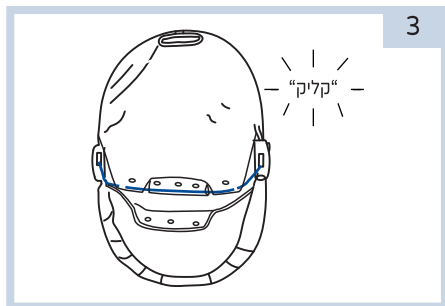

3 הכנס את חוט הפלדה במקום המיועד בגב ריפוד המושב, הכנס את שני הקצוות של חוט הפלדה לחורים המיועדים בגופי הפלסטיק עד השמע "קליק" הנעילה.

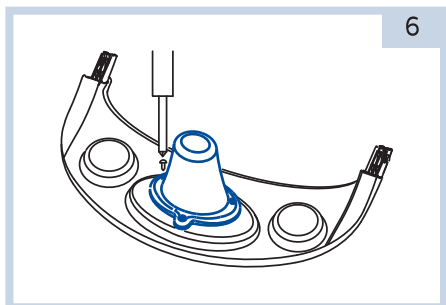

6 התקן את מתווך האמצע על גב המגש הקדמי בעזרת 3 ברגים ומברג.



5 קבע את ריפוד משענת הגב על חוט הפלדה בעזרת הכפתורים.

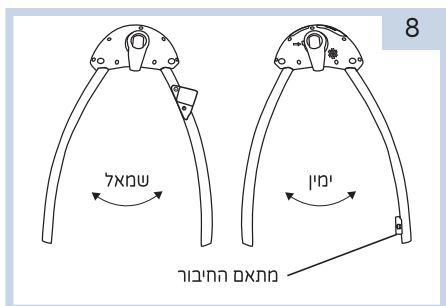

8 יש לפתוח את רגלי הזרוע הימנית והזרוע השמאלית של הנדנדה, עד השמע "קליק" הנעילה.

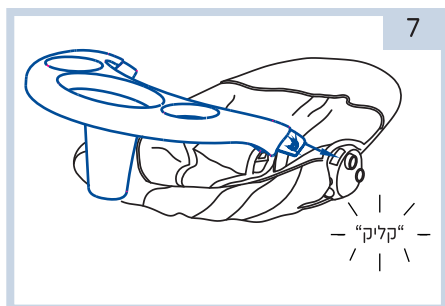

7 התקן את המגש בתוך החורים המיועדים בצידו המושב עד השמע "קליק" הנעילה.

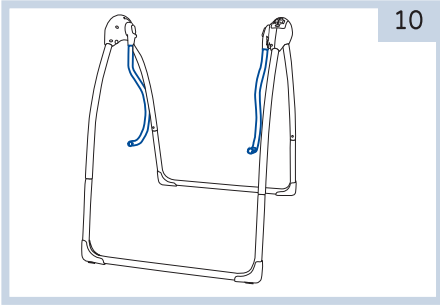

10

התקן את מוטות התלייה: שים לב לכיוון של רגלי זרועות הנדנדה, הכנס את מוטות התלייה לחור המתאים.

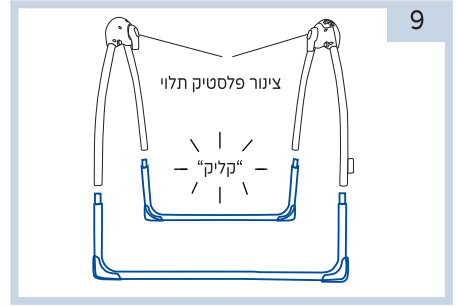

9

התקן את רגלי מעמד הנדנדה על ידי הכנסתן לחור המתאים בקצה רגלי הזרועות של הנדנדה (הימנית והשמאלית) עד השמע "קליק" הנעילה.

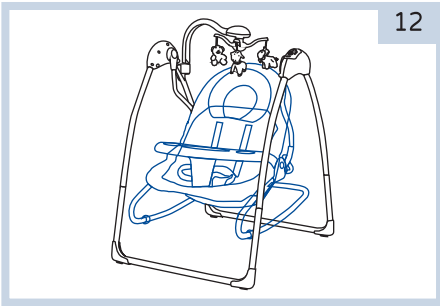

12

התקן את יחידת המושב: התקן את יחידת המושב על ידי הכנסת שתי מוטות התלייה לשקע המושב עד השמע "קליק" הנעילה.

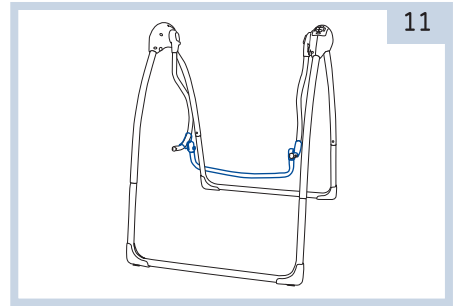

11

התקן את מוט ההצלבה: התקן את מוט ההצלבה בלחץ על 2 מוטות התלייה.

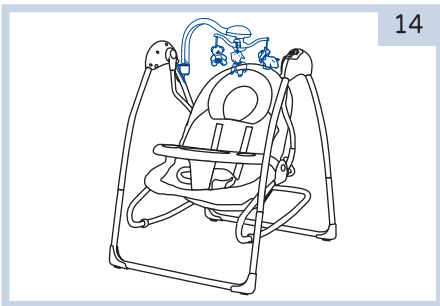

14

הכנס את מוט הצעצועים לתוך החור המיועד ברגלי הנדנדה. הצעצועים יכולים להסתובב 360 מעלות, ולהיעצר כל פעם במיקום אחר.

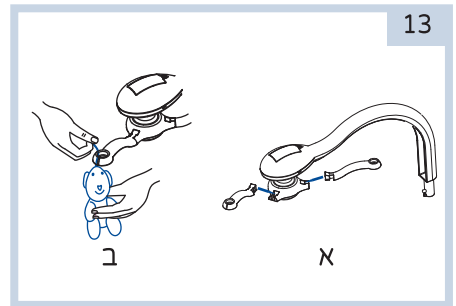

13

הרכב על מוט הצעצועים את שלושת הזרועות (כמתואר באיור 13 א), הכנס את שלושת הצעצועים לתוך נקבי זרועות מוט הצעצועים (כמתואר באיור 13 ב).

אופן השימוש בנדנדה



מצבי משענת הגב: למשענת הגב יש 3 מצבים. ניתן לכוון על ידי משיכת ידידת משענת הגב ו- הרמה או הורדה של המשענת למצב הרצוי.

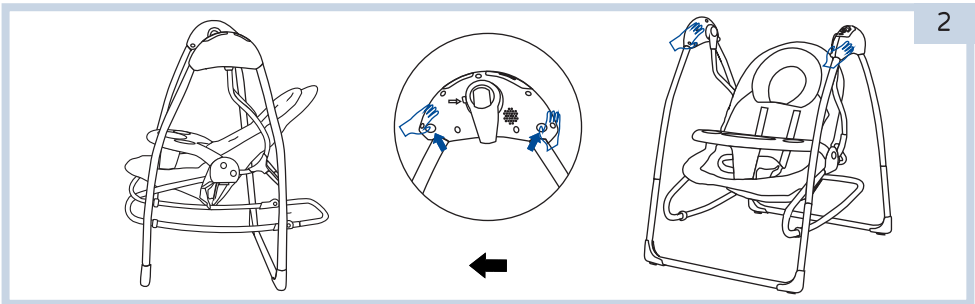

קיפול הנדנדה: לחיץ על שני הלחצנים בחזית הנדנדה ובו זמנית - דחוף, מהצד האחורי, את שני זרועות הנדנדה עד לסגירת הזרועות.

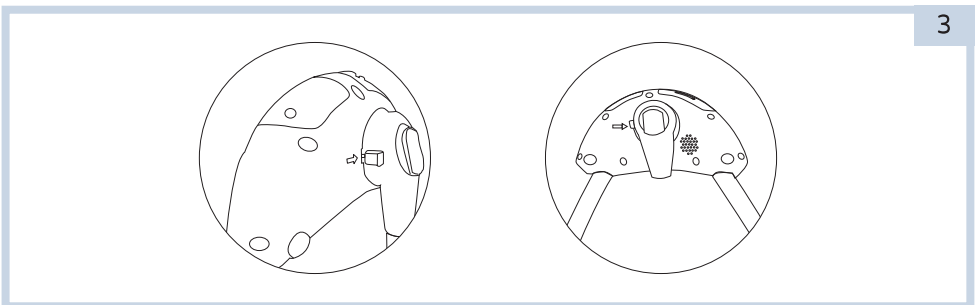

נעילת הנדנדה: לחץ על כפתור הנעילה על מנת להפסיק את נדנוד מושב הנדנדה. שחרור כפתור המנעול משחרר את מושב הנדנדה, מושב הנדנדה יתנדנד.

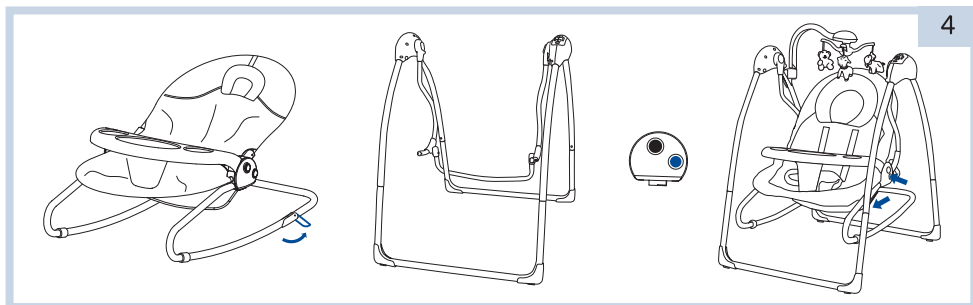

מצב טרמפולינה: שחרר את יחידת המושב מהמוטות התלולים, יחידת המושב הופכת לטרמפולינה, קפל את זרועות הנדנדה ואחסן במקום בטוח, הרחק מהישג ידם של ילדים.

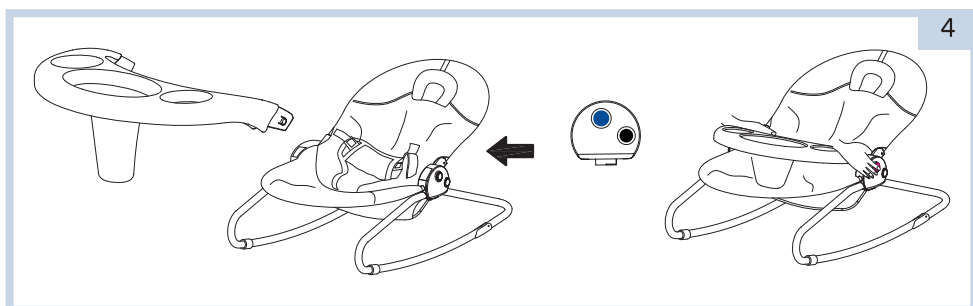

שחרור המגש: שחרר את המגש הקדמי על ידי לחיצה על שני הכפתורים בצידי יחידת המושב.

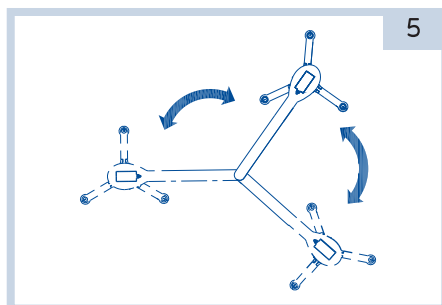

התאמת מיקום זרועות הצעצועים: את זרועות הצעצועים ניתן להזיז ידנית בשני הכיוונים (עם ונגד כיוון השעון), על מנת להקל על ההורים ולאפשר גישה קלה ונוחה לתינוק.

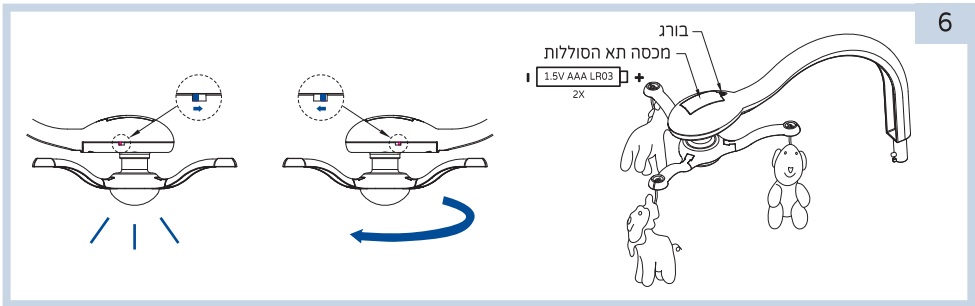

הרכבת הסוללות: התקן 2 סוללות גודל 1.5V AAA, הפעל את לחצן הצעצועים הם יסתובבו באופן אוטומטי, להדלקת האור יש להפעיל את לחצן התאורה.

הראות הפעלה

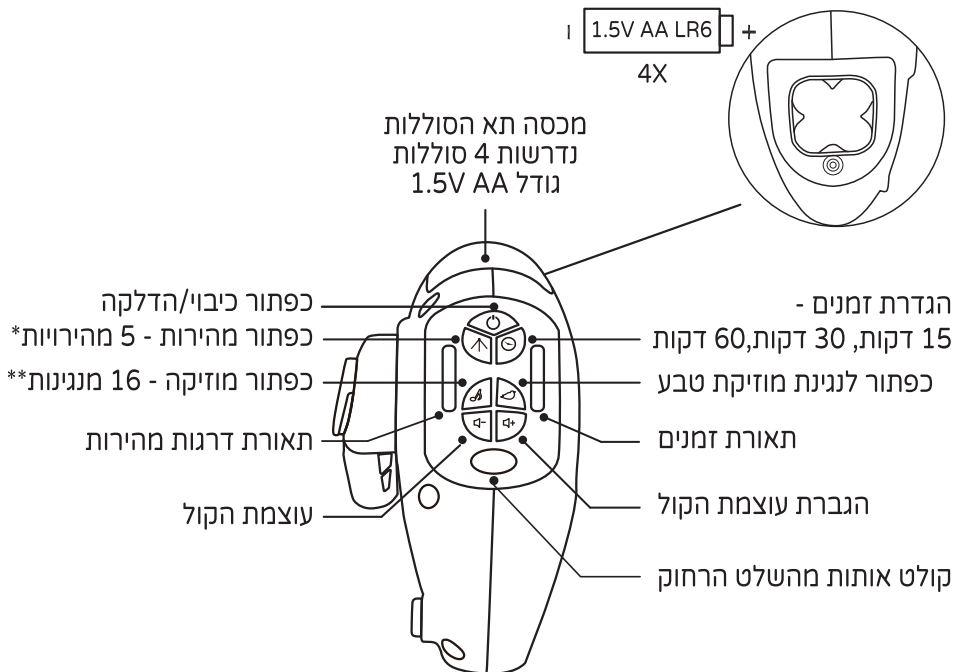

***כפתור מהירות - 5 מהירויות -** ניתן לבחור אחד מחמשת המצבים,

מתחיל מהמהירות האיטית עד למהירות הגבוהה ביותר.

לחיצה נוספת על המהירות הגבוהה ביותר (מצב 5) עוצרת.

****כפתור מוזיקה - 16 מנגינות -** לחיצה אחת על כפתור זה תחל לנגן את השיר הראשון.

כל לחיצה נוספת על כפתור המוזיקה תעביר לשיר הבא.

לחיצה ארוכה על כפתור המוזיקה (3-5 שניות) תעצור את המנגינה.

פונקציות השלט רחוק (סלקטיבית)

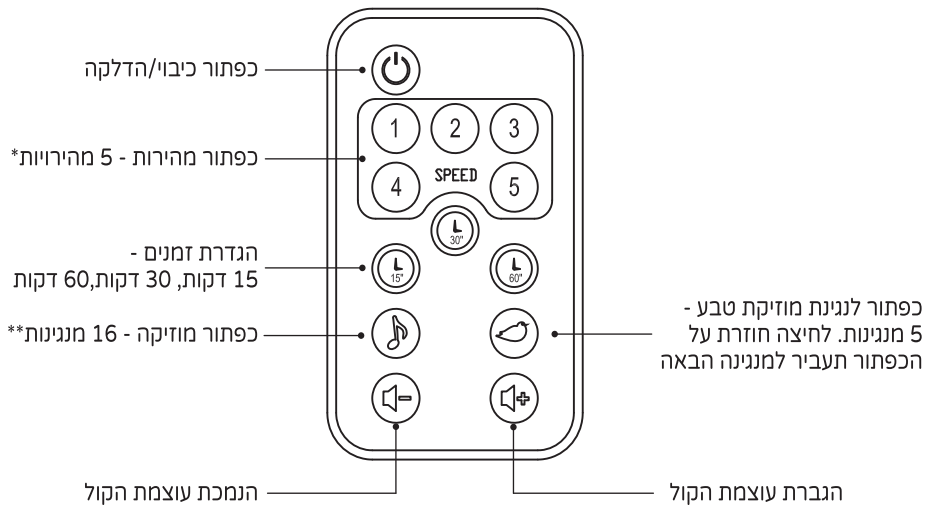

כפתור מהירות - 5 מהירויות* + כפתור מוזיקה - 16 מנגינות** - ראה הסבר מפורט בעמוד 9.

