



# Little Hopper™

## טרמפולינה לתינוק

הוראות שימוש וטיפול  
חשוב: שמרו לשימוש עתידי - קראו בקפידה!



משווק ע"י דוורון

היצרן: Guangzhou Mastela Commodity Co.,LTD, סין.  
שם דגם יצרן: 6903,6904 שם דגם יבואן: Little Hopper  
היבואן: דוורון יבוא ויצוא בע"מ, א.ת. ג'וליס  
www.davron.co.il | טל': 04-9966333 | 511345241 .פ.ח

יש לקרוא בעיון את ההוראות שלהלן לפני השימוש,  
ולשמור עליהן לצורך התייחסות בעתיד.  
אי קיום הוראות אלה עלול לסכן את הילד.

- אזהרה:** המוצר אינו נועד לנשיאת תינוק.
- אזהרה:** לעולם אין להשאיר את התינוק ללא השגחה.
- אזהרה:** אין להזיז את הכסא כאשר הילד יושב בו.
- אזהרה:** אין להשתמש במוצר ככסא בטיחות לרכב או לטיסה.
- אזהרה:** אין לקשור חוטים או רצועות נוספות לכסא או לידית המשחק.
- אזהרה:** אין להרים את הכסא מידיית המשחק.
- אזהרה:** המוצר אינו מיועד לשינה ארוכה.
- אזהרה:** מצב השכיבה מיועד רק לתינוקות שאינם יכולים לשבת בכוחות עצמם. (עד 9Kg)
- אזהרה:** מצב הישיבה מיועד רק לתינוקות שיכולים לשבת מבלי להשען קדימה.
- אזהרה:** יש להשתמש ברתמות הקשירה תמיד. אין צורך להשתמש ברתמות הקשירה עבור ילדים שיכולים לטפס לבדם אל הכיסא .
- אזהרה:** אין להושיב בכסא ילד שמשקלו מעל 18Kg.

**אזהרה:** סכנת נפילה- תנועת התינוק יכולה להזיז את הכסא. לעולם אל תציב את הכסא על דלפק, שולחנות, מדרגות או כל משטח מוגבהה אחר. יש להציב על הרצפה תמיד.

**אזהרה:** סכנת חנק- אין להציב על משטח רך (מיטה, ספה, כרית), הכסא יכול לטות ולגרום לחנק.

**אזהרה:** הרכבה תעשה על ידי מבוגר.

**אזהרה:** יש לפתוח ולהרכיב את המוצר בזהירות.

**אזהרה:** יש לבדוק את המוצר לעיתים תדירות על מנת למצוא חלקים חסרים, פגומים או רופפים.

**אזהרה:** אין להשתמש אם ישנם חלקים חסרים, פגומים או רופפים.

**אזהרה:** יש לצור קשר עם היבואן על מנת לקבל חלקי חילוף והוראות אם יש צורך. אין להשתמש בחלקי חילוף לא מקוריים.

**אזהרה:** המוצר אינו מיועד לשינה. אם תינוקך רוצה לישון, יש להעבירו בעריסה או במיטה.

**אזהרה:** המוצר מכיל חלקים קטנים. נדרשת הרכבה על ידי מבוגר.

## חלקים

- לפני הרכבת המוצר יש לוודא שישנם כל החלקים ובכמויות הנכונות.
- על מנת להפעיל נדרשות 3 סוללות בגודל C/LR14 (1.5V) (לא כלולות).

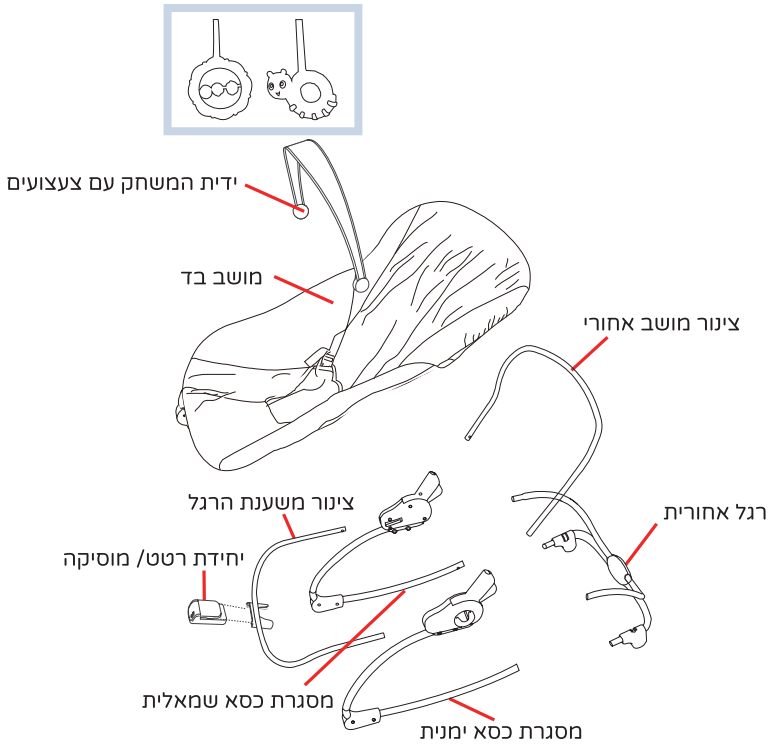

## הוראות הרכבה

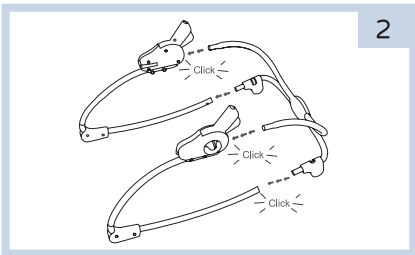

מצא את מסגרות המושב הימנית והשמאלית וחבר אותן אל צינור המושב האחורי כמו בתמונה.

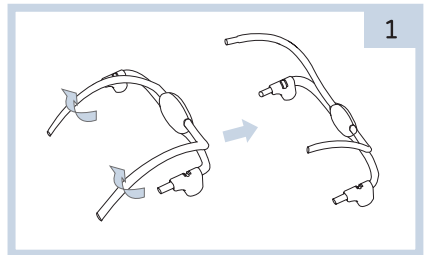

מצא את צינור המושב האחורי וסובב את רגליו כמו בתמונה.

מצא את צינור משענת הרגל. הכנס את שני קצוותיו אל שני החורים הקדמיים שבמסגרות המושב הימנית והשמאלית.

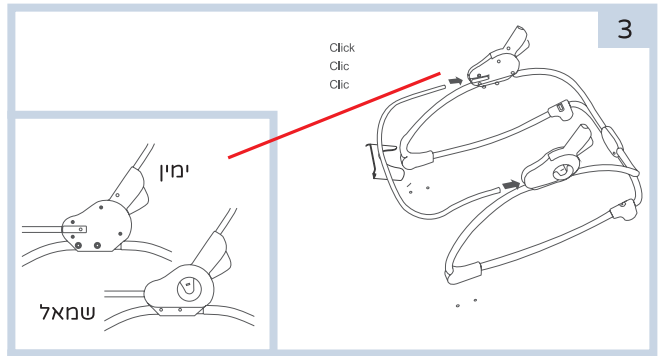

מצא את צינור המושב האחורי. הכנס את הצינור אל מנגנון ההשכבה כמתואר בתמונה עד לנעילתם למקומם.

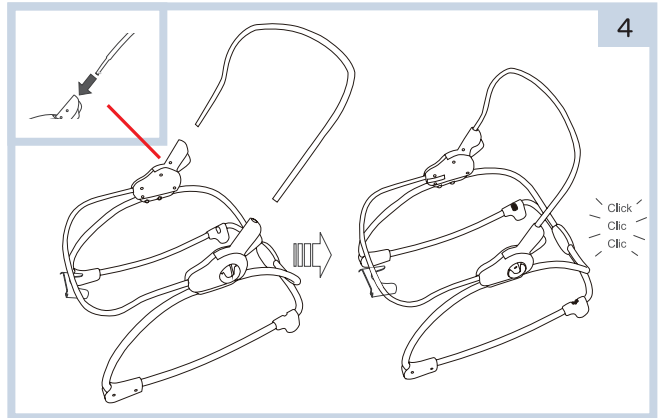

## הרכבת סוללה

**אזהרה:** יש להשתמש ב- 3 סוללות (לא כלולות) מסוג C/LR14 (1.5V) עבור יחידת הרטט/מוזיקה. עדיף להשתמש בסוללה מסוג אלקאליין על מנת לקבל ביצועים טובים יותר.

**אזהרה:** יש לפעול בהתאם להנחיות בקטע זה. אי מילוי הוראות אלו יכול לגרום לאורך חיים קצר, זליגה או קרע של הסוללה.

**אזהרה:** הרחק ילדים מסוללות.

**אזהרה:** אין להשתמש בסוללות חדשות וישנות יחדיו.

**אזהרה:** אין להשתמש בו זמנית בסוללות מסוגים שונים

כמו אלקאליין, רגילות או נטענות.

**אזהרה:** יש להשתמש רק בסוללות מאותו הסוג המומלץ.

**אזהרה:** התקן את הסוללות כך שהקוטביות של הסוללה

תתאים למצויין בתא הסוללה.

**אזהרה:** אין לאחסן סוללות במקום עם טמפרטורות

קיצוניות כמו עלית גג, חניה או מכונית.

**אזהרה:** הוצא סוללות חלשות מתא הסוללה.

**אזהרה:** אין להטעין סוללה אלא אם מצויין עליה

"rechargeable".

**אזהרה:** יש להוציא סוללות נטענות מהמכשיר לפני

טעינתו.

**אזהרה:** יש להטעין סוללות רק בהשגחת מבוגר.

**אזהרה:** אין להשתמש בסוללות נטענות מסוג אלקאליין

במטען עבור סוללות מסוג Ni-Cad או Ni-MH.

**אזהרה:** בגמר השימוש השלך את הסוללות לפח עבור

מחזור סוללות.

**אזהרה:** הוצא את הסוללות לפני אחסון המוצר לטווח

ארוך.

## יחידת רטט

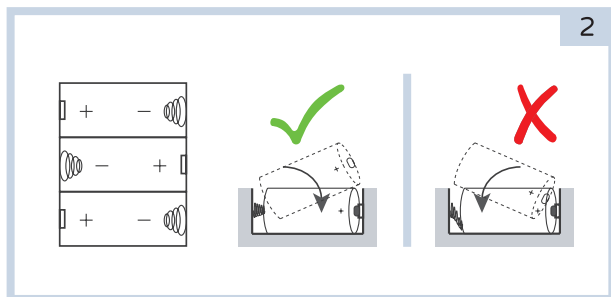
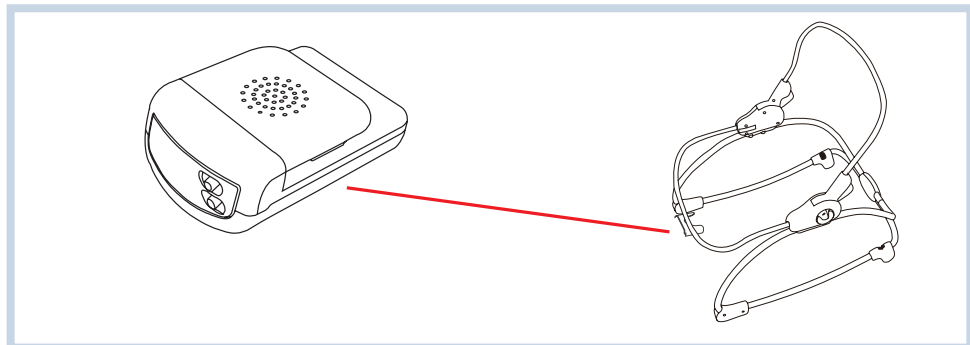

2 התקן 3 סוללות מסוג C/LR14 (1.5V), בדוק את סימני הקוטביות בתחתית תא הסוללות.

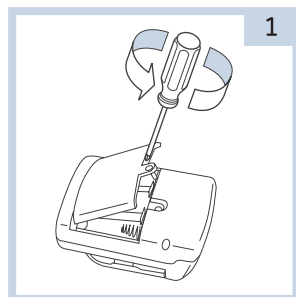

1 השתמש במברג פיליפס כדי לפתוח את הברגים התופסים את מכסה תא הסוללות.

החזר את מכסה תא הסוללות למקומו והדק את הברגים. אל תהדק את הברגים יותר על המידה.

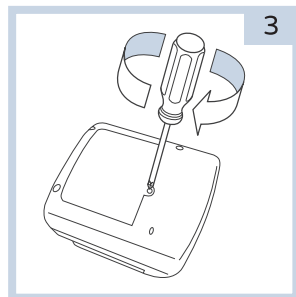

## התקנת יחידת רטט/מוסיקה

הכנס את החריץ של יחידת הרטט/מוסיקה אל התפסנית.

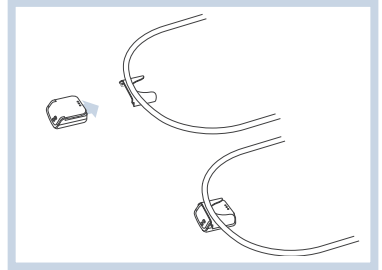

## הרכבת מושב הבד

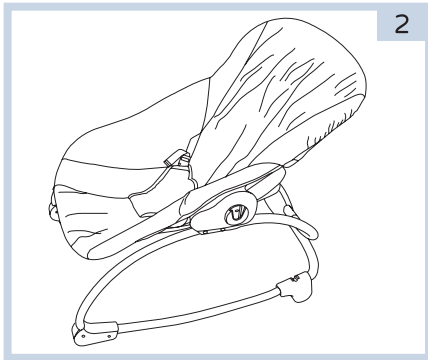

העבר את תחתית מושב הבד מעל משענת הרגל.

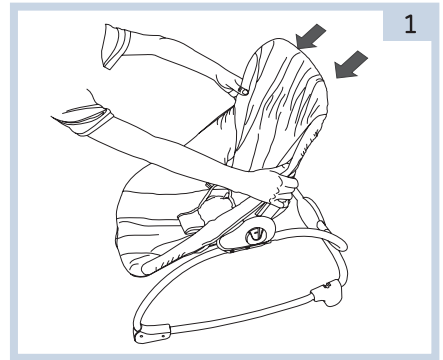

השחל את גב הכסא אל הכיס במושב הבד.

## שימוש ברצועות הקשירה

למוצר יש 5 נקודות קשירה לשימוש לבטיחות מירבית לתינוק.

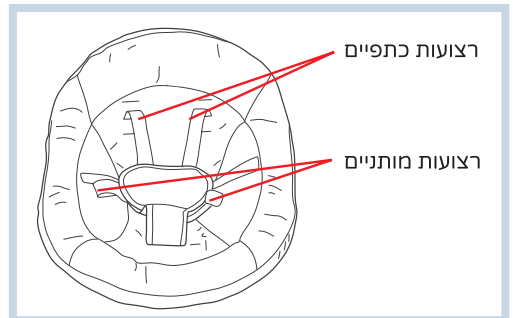



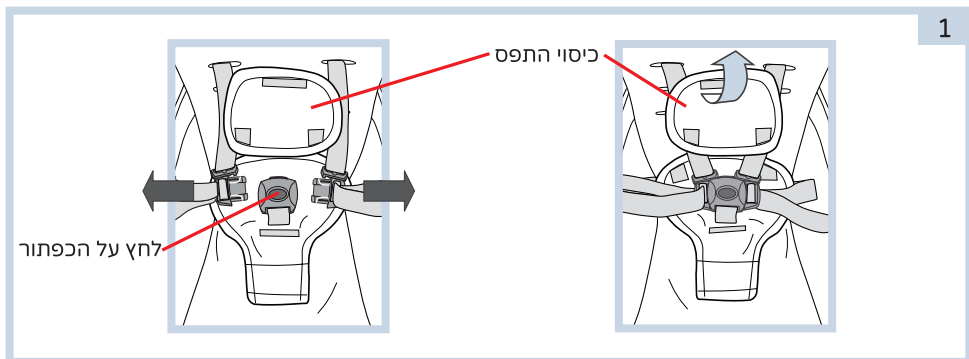

לחץ על הכפתור המרכזי בתפס. משוך את האבזם הימני והשמאלי מחוץ לתפס.

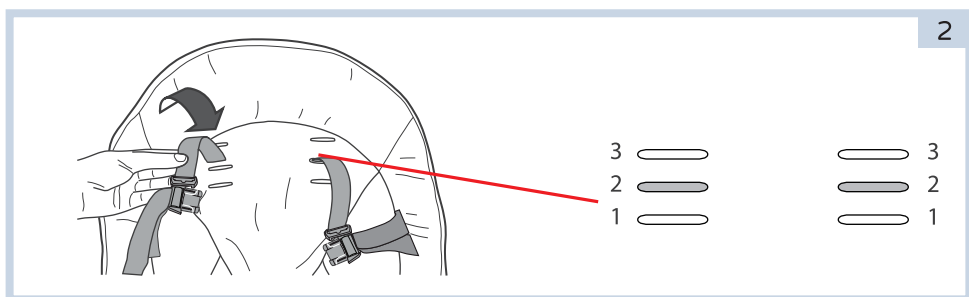

לכיוון רצועות הכתף לגובה התינוק:

- הושב את התינוק במושב.
- מצא את החרוץ במושב המתאים לגובה כתפיו של התינוק.
- השחל את הרצועות משני הצדדים דרך החרוץ המתאים. משוך את הרצועות דרך החרוץ והכנס לאבזם בצד האחורי של מושב הבד.
- וודא כי הרצועות אינן מפותלות.

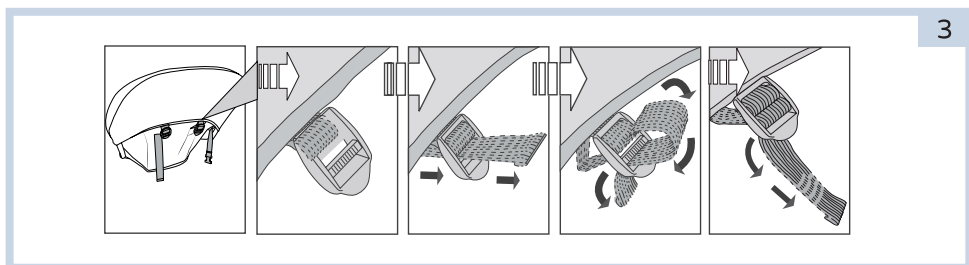

כוון את גובה הרצועה הרצוי ע"י השחלה דרך האבזם.

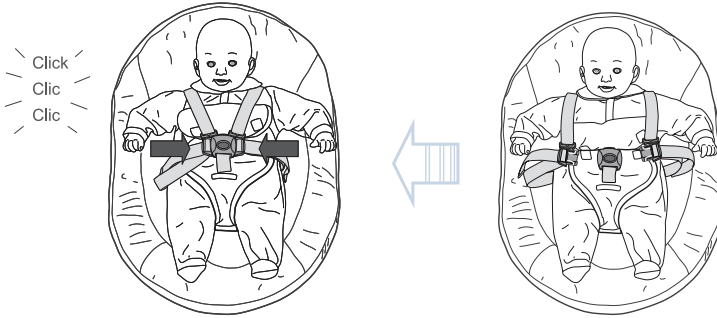

הושב את התינוק במושב. רצועות הקשירה ממוקמות בין רגליו של התינוק. הרם את הרצועות והבריח לכיוון מותניו של התינוק. העבר את ידיו של התינוק מתחת לרצועות הכתפיים. הכנס את האבזם הימני והשמאלי לתוך התפס.

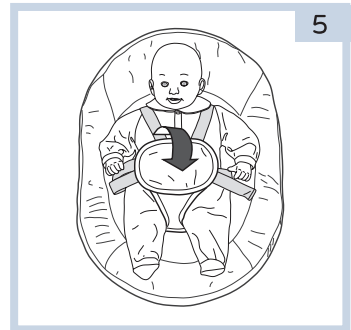

כוון את אורך הרצועות שבאבזמים לפי הצורך כך שהרצועות יהיו מהודקות, אך לא מהודקות מידי. בדוק שהרצועות קשורות כהלכה על ידי משיכתן הלאה מגוף התינוק. האבזם צריך להשאר נעול.

## שימוש בידית המשחק

מקם את ידית המשחק מעל למקומה בכיוון הנכון. ידית המשחק ניתנת להזזה ובכך מבטיחה גישה נוחה לתינוק.

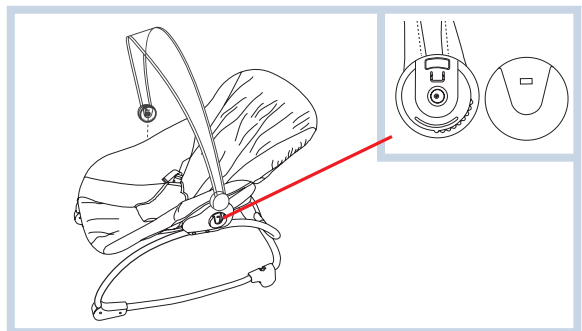

## שימוש בפונקציית המשענת

לחץ בו זמנית על הכפתור מצד ימין ושמאל ובזהירות  
הזז את המסגרת למעלה או למטה לגובה הרצוי.

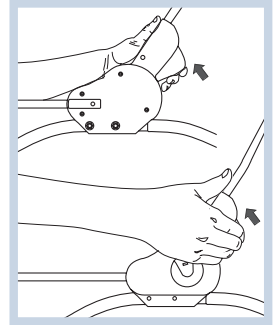

## התאמת המייצבים

כדי לשמור על יציבות המושב, לאחר ההרכבה,  
הורד את הרגליים האחוריות למטה כדי לנעול את  
מסגרת הכסא.

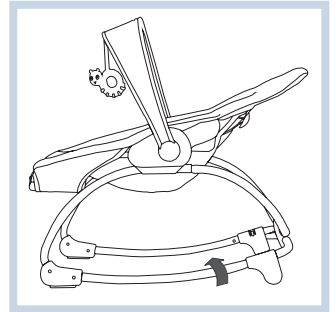

## שימוש ביחידת הרטט/המוזיקה

הרטט מרגיע את התינוק



- כדי להשתמש בפונקציית הרטט העבר את כפתור ההפעלה ממצב OFF למצב ON. פונקציית הרטט תפעל ל 30 שניות בלבד.
- כדי להשתמש בפונקציית המוזיקה העבר את כפתור הווליום למצב LOW (נמוך) או למצב HIGH (גבוה). בפונקציית קיימים 7 שירי תינוקות שונים.
- לכיבוי העבר את הכפתור למצב OFF.

**אזהרה:** סוללות חלשות גורמות לרטט בלתי יציב, רעש משובש ואורות עמומים. מכיוון שכל רכיב חשמלי דורש מתח אחר, החלף את הסוללות כאשר אחת מהאפשרויות לא עובדת כהלכה.

## ניקיון ואחזקה

- מושב הבד- הוצא את המושב מהמסגרת. חבר את הרצועות בעזרת האבזמים. כבס במכונה כביסה בתוכנית עדינה ובמים קרים. ללא מלבין, ייבוש במייבש כביסה בחום נמוך.
- ידית המשחק והמשחקים- נגב בעדינות עם סמרטוט לח ומעט סבון. ייבש באויר. אין לטבול במים.
- מסגרת- נגב את מסגרת המתכת בעזרת סמרטוט לח ומעט סבון.



