



טרמפולינה לתינוק - Baby Rocker

הוראות שימוש וטיפול



משווק ע"י דורון

היצרן: Happy Baby Product Factory (Cici Love), סין.
שם דגם יצרן: CC9927-P, CC9927-B - Baby Rocker
היבואן: דורון יבוא ויצוא בע"מ, א.ת. ג'ולים
ח.פ. 511345241 טל': 04-9966333 www.davron.co.il

חשוב: שמרו לשימוש עתידי קראו בקפידה!

יש לקרוא בעיון את ההוראות שלהלן לפני השימוש,
ולשמור עליהן לצורך התייחסות בעתיד.
אי קיום הוראות אלה עלול לסכן את הילד.

השימוש בטרמפולינה מיועד מגיל לידה עד 18 ק"ג.
סכנת נפילה- פעילות הילד עלולה להזיז את הטרמפולינה.
הנח את הטרמפולינה אך ורק על הרצפה.
לעולם אל תניח את הטרמפולינה על משטח מוגבה (כגון שולחן).
סכנת חנק- לעולם אל תניח את הטרמפולינה על משטח רך
(מיטה, ספה, כרית), המושב עלול להתהפך ולגרום לפציעה וחנק.

אזהרה: לפני השימוש יש להרחיק את אריזות הניילון וחלקים
קטנים מהישג ידם של ילדכם על מנת למנוע חנק.

אזהרה: השתמש תמיד במערכת הריסון.

אזהרה: אין להשאיר את הילד ללא השגחה.

אזהרה: מיועד לשימוש בהשגחה ישירה של מבוגר.

אזהרה: הרכבת המוצר תעשה ע"י מבוגר בלבד.

אזהרה: כדי למנוע פציעה עקב הסתבכות, יש להסיר צעצוע זה
כאשר הילד מתחיל לנסות להתרומם על ידיו ועל ברכיו
לתנוחת זחילה.

אזהרה: מוצר זה לא נועד לנשיאת ילד.

אזהרה: לעולם אין להזיז או להרים את הטרמפולינה כאשר
התינוק בתוכה.

אזהרה: למניעת פציעה, יש להרחיק את הילד בעת פתיחה או
קיפול של הטרמפולינה.

אזהרה: לעולם אין להשתמש בקשת הפעילות כידידת נשיאה.

אזהרה: חוטים יכולים לגרום לחנק. אין לחבר סרטים או חוטים לקשת הפעילות.

אזהרה: אין להשתמש במוצר זה כמנשא לתינוקות או ככיסא בטיחות ברכב או במטוס.

אזהרה: מצב השכיבה מיועד רק לתינוק שאינו מסוגל לשבת בכוחות עצמו, ללא סיוע.

אזהרה: מצב הישיבה מיועד רק לתינוק (פעוט) היכול לשבת בכוחות עצמו, מבלי להישען קדימה, שיש לו מספיק שליטה בפלג הגוף העליון כדי לשבת ללא סיוע.

אזהרה: יש להשתמש במערכת רצועות הבטיחות בכל עת. עבור ילד היכול לטפס בכוחות עצמו לטרמפולינה אין צורך לחגור ברצועות הבטיחות.

אזהרה: אין להשתמש במוצר עבור הילד השוקל יותר מ-18 ק"ג.
אזהרה: אין להשתמש במצב השכיבה כאשר הילד יכול לשבת בכוחות עצמו, ללא עזרה.

אזהרה: מוצר זה אינו מיועד לתקופות שינה ממושכות.
אזהרה: יש לבדוק את המוצר לעיתים קרובות על מנת לבדוק שאין חלקים חסרים, פגומים או רופפים.

אזהרה: אין להשתמש בטרמפולינה אם חלקים ממנה חסרים, פגומים או שבורים.

אזהרה: אין להשתמש בחלקי חילוף שלא אושרו ע"י היצרן.
אזהרה: מוצר זה אינו מהווה תחליף לעריסה או למיטה. אם הילד זקוק לשינה, יש להעבירו לעריסה או למיטה מתאימות.

אזהרה: אין לאפשר לילד לשחק במוצר זה.
אזהרה: יש להיות ערניים לגבי הסיכון של אש גלויה ומקורות חום אחרים בקרבת הטרמפולינה כגון: תנורי חימום חשמליים, תנורי גז וכו'.

אזהרה: אין להשתמש במוצר זה ללא הריפוד.
אזהרה: השימוש במוצר מיועד עבור ילד אחד בלבד.

אזהרה: אין למקם את הטרמפולינה ליד חלונות או קירות בהם חוטים או וילונות היכולים לגרום לילד לטפס החוצה או לגרום לחנק.

אזהרה: אין למקם את הטרמפולינה ליד חלונות או קירות, כדי למנוע מהילד לדחוף את רגליו לכיוון הקיר, הדבר יכול להשפיע על יציבות הנדנדה ועלול לגרום להתהפכות.

אזהרה: יש לוודא שכל רצועות הבטיחות מותאמות לילד כראוי. יש לפתוח ולהרכיב את המוצר בזהירות.

אזהרה: אין להניח את הטרמפולינה במקומות מסוכנים כמו מדרגות, מקומות משופעים – מדרון, כביש או אזור בריכה.

חלקי הטרמפולינה:

לתשומת ליבך:

לפני הרכבת המוצר, יש להוציא את כל החלקים מהאריזה ולוודא כי כל החלקים נמצאים. ייתכן וחלקים מסויימים ארוזים בתוך הריפוד.

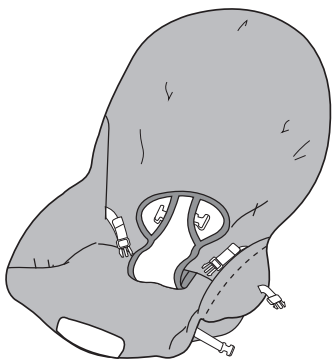

ריפוד

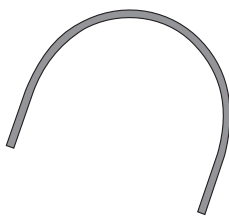

מוט מושב אחורי

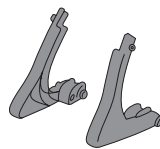

2 רגליות



מוט תמיכה צולב

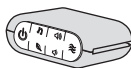

יחידת רטט

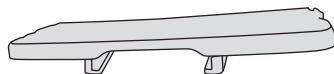

מנח רגליים

2 מעצורים עם תפס נעילה

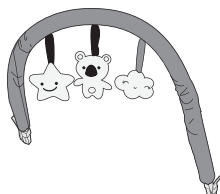
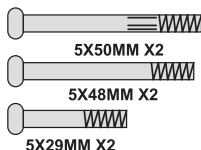

קשת פעילות

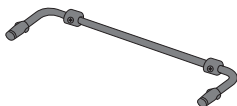

מעצור



2 מסילות צדדיות

סוללות:

יש להשתמש ב- 4 סוללות אלקליין מסוג AA/R6 (1.5V) הסוללות אינן כלולות.

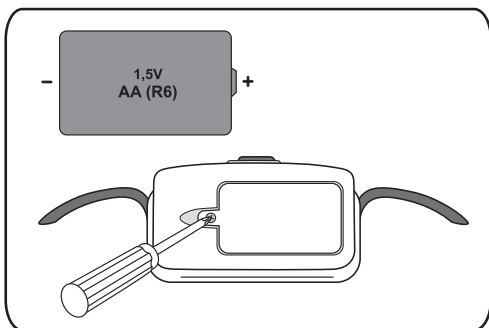

אזהרה: הכנסת סוללות והחלפתן יתבצע על ידי מבוגר בלבד.
אזהרה: תמיד יש להרחיק מהילדים את הכלים והסוללות.
אזהרה: להחלפת הסוללות: שחרר את הבורג על המכסה תא הסוללות באמצעות מברג, פתח את המכסה, הסר את הסוללות והכנס סוללות חדשות, יש לבדוק שהסוללות המונחות במיקומם נמצאות בקוטביות הנכונה. סגור את מכסה הסוללות והדק את הבורג.

אזהרה: תמיד יש להוציא את הסוללות הגמורות מהמשחק על מנת למנוע נזילה שלהם והריסת המשחק.

אזהרה: תמיד יש להסיר את הסוללות אם המשחק לא בשימוש בטווח ארוך.

אזהרה: מומלץ להשתמש רק בסוללות "אלקליין" או זהות בסוג לפי דרישת היצרן.

אזהרה: אסור לערבב בין סוגים שונים של סוללות או חדשות עם ישנות או סוללות מסוגים שונים יחד.

אזהרה: אסור לשרוף או לזרוק סוללות באשפה הרגילה, אלא לתת בנקודת איסוף סוללות לשמירה על סביבה נקייה.

אזהרה: השימוש בסוללות נטענות אינו מומלץ, הוא עלול להחליש את לוח המשחק.

אזהרה: אין להשתמש בסוללות ליתיום.

אזהרה: יש לוודא שהסוללות הותקנו בבטחה.

אזהרה: יש להכניס את הסוללות בכיוון הנכון.

אזהרה: אין להטעין סוללות לא נטענות.

אזהרה: יש להסיר סוללות חלשות מהצעצוע.

אזהרה: הטענת סוללות תתבצע בהשגחת מבוגר.

אזהרה: לפני הטענת הסוללות צריך להוציא אותם מהצעצוע.

אזהרה: אין לקצר את מסופי החשמל.

אזהרה: הסר את הסוללות תמיד אם המוצר לא ישמש במשך תקופה ארוכה.

אזהרה: אם הסוללות דולפות, החלף אותן באופן מיידי, שטפו את הידיים היטב במקרה של מגע עם הנוזל.

אזהרה: יש להרחיק מילדים את הסוללות המשומשות שהוצאו.

אזהרה: אסור לקצר את הדקי ההזנה.

לתשומת ליבך:

לאחר סגירת בית הסוללות באמצעות הבורג, משוך והתאם את הכיס התחתון של מושב הרפידה סביב יחידת ההרפיה ומשענת הרגליים.

במידה ומוצר זה מתחיל לפעול בצורה לא סדירה, ייתכן שתצטרך לאפס את יחידת האלקטרוניקה. יש לכבות את מתג ההפעלה ולאחר כמה שניות להפעיל מחדש. שוב.

אזהרה: יש לבדוק את המוצר לפני כל שימוש על מנת לבדוק שאין חלקים חסרים, פגומים, רופפים או קצוות חדים. אין להשתמש במוצר במידה ואחד החלקים שבור או חסר.

- מקם את 2 מסילות הצידיות כך שהכפתור פונה כלפי חוץ. לחץ את המוטות לחץ את המוטות
- הכנס את קצוות מוט המושב האחורי למחברים תוך כדי לחיצה על המוט. יש להכניס עד הישמע **"קליק"** הנעילה, בכל צד, המוודא כי המוט נעול ומאובטח במקומו.
- משוך קלות במוט המושב האחורי על מנת לוודא כי הוא מאובטח במקומו.

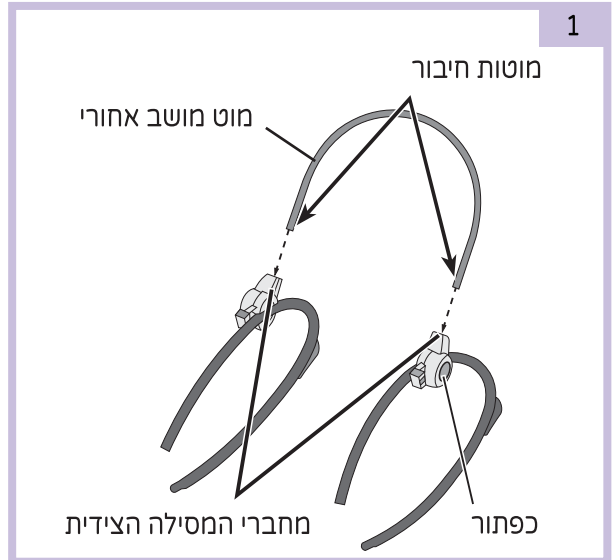

- חבר את מחברי הרגלית לקצוות המחודדים (התחתונים) של המסילה הצידיית בהתאמה בשני הצדדים, כמתואר באיור.



- הרם את החלק העליון של הרגל על מנת להתאים אותה לחרוץ שבמסילה הצידיית. לתשומת ליבך: כל רגל מעוצבת כך שתתאים לצד אחד של המסילה הצידיית. במידה והרגל אינה מתאימה הסר אותה וחבר את הרגל השנייה. יש לחזור על פעולה זו עבור המסילה השנייה.

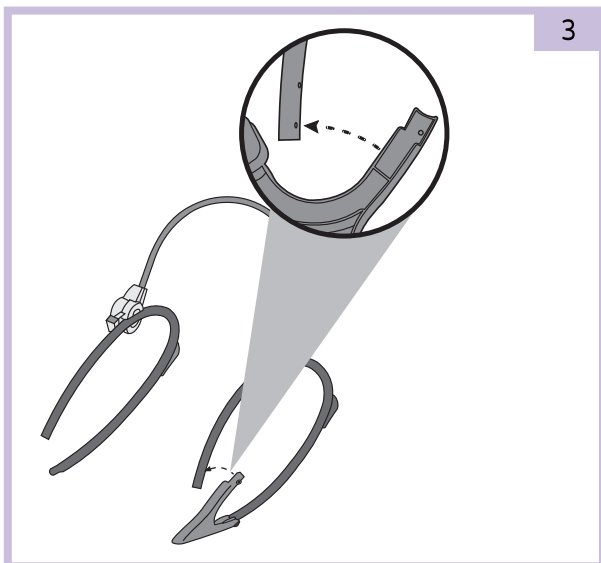

3

- מקם את יחידת הרטט כאשר היא פונה לחזית, התאם את החרצים על היחידה למסילה הצידיית, כמתואר באיור.

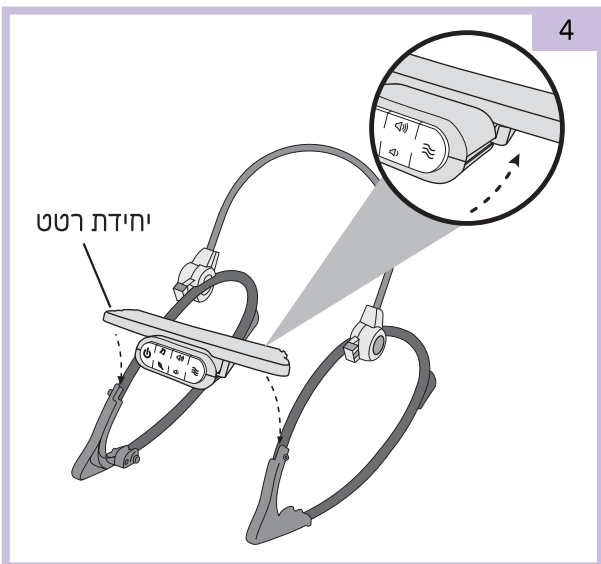

4

- הכנס את קצוות המעצור לתוך המחברים בכל רגל. הכנס את הברגים M5 x48mm דרך הרגלית במסילה הציידית לתוך החריצים הייעודים במעצור והדק אותם (בשני הצדדים).

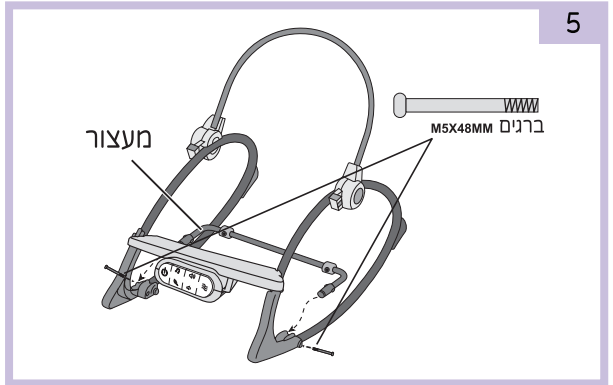

- חבר את מוט התמיכה הצולב בין 2 המסילות, כמתואר באיור. הכנס את הברגים M5 x29mm דרך הרגלית במסילה הציידית (בחלק האחורי) לתוך החריצים הייעודים במוט התמיכה הצולב, והדק אותם (בשני הצדדים). **לתשומת ליבך:** מוט התמיכה הצולב מעוצב כך שמתאים להרכבה רק במצב אחד, במידה ולא מצליחים להרכיב אותו, יש להפוך אותו ולנסות שוב.

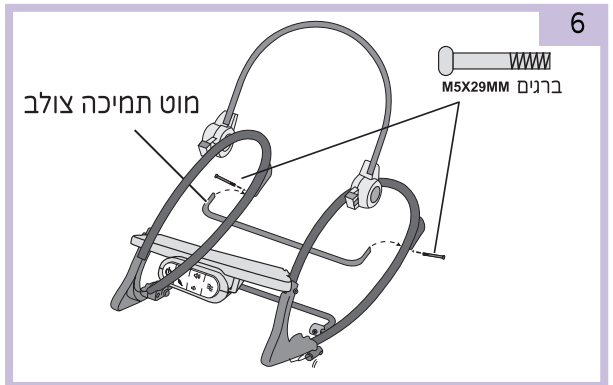

- השחל את הכיס העליון של הריפוד מעל מוט המושב האחורי.
- הדק את האבזמים בחלק האחורי של של הריפוד העליון.

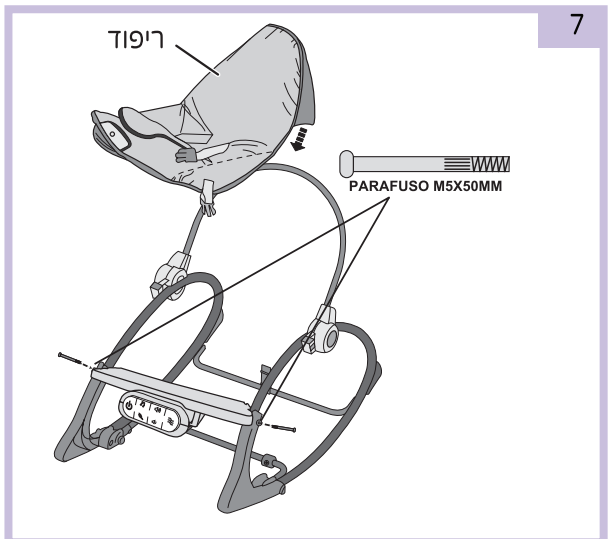

- מצבי ישיבה
- מצב זקוף: לחץ על הכפתור משני הצדדים ובו זמנית הרם את משענת הגב.
- מצב שכיבה: לחץ על הכפתור משני הצדדים ובו זמנית הורד את משענת הגב.

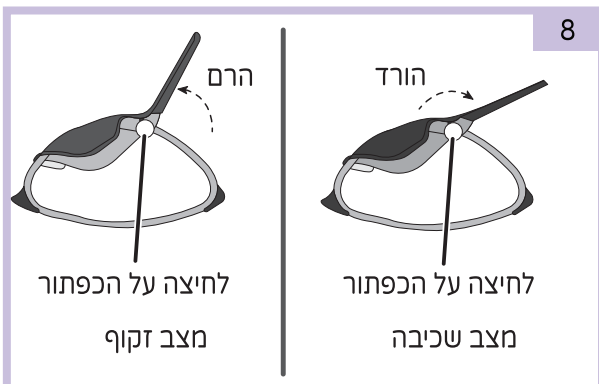

- שינוי למצב נייד
- סובב את המעצור כלפי חוץ.
- משוך קלות את תחתית המושב על מנת לוודא כי המעצור ממוקם במנח הנכון.

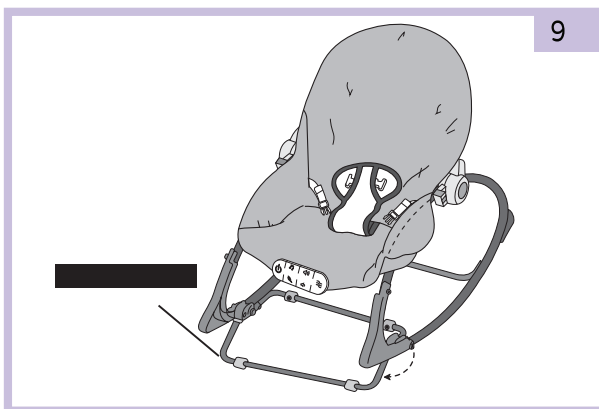

- מקם את ילדך במרכז מושב הטרמפולינה. חגור את ילדך הכנס את לשוניות הרצועות לאבזם בכיסוי אבזם המפשעה, עד הישמע "קליק" הנעילה.







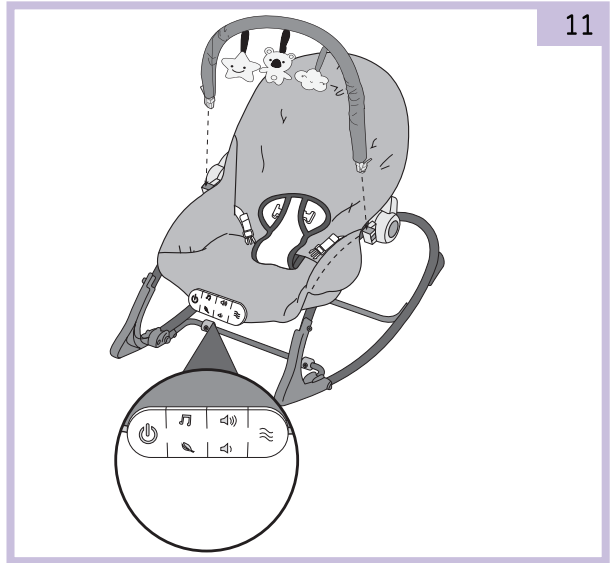

אזהרה: יש לחגור את ילדך בכל עת.
אזהרה: בעת השימוש, הקפד להדק היטב את הרצועות, יש לבדוק שרצועות הבטיחות מאובטחות היטב.

• חבר את קשת הפעילות לשני המחברים הייעודים. יש להצמיד עד הישמע "קליק" הנעילה. **לתשומת ליבך:** קשת הפעילות ניתנת להסרה. לחץ על שני קצוות החיבור, הרם והסר את קשת הפעילות.



• פונקציות יחידת הרטט:

לחצן הפעלה / כיבוי  לחצן עוצמת קול + 
 לחצן מוסיקה  לחצן עוצמת קול - 
 לחצן צלילי טבע  לחצן רטט 

ניקוי ואחזקה

- הניקוי חייב להיעשות על ידי מבוגר.
- יש לנקות את המוצר לעיתים תכופות על מנת לשמור על הגיינה ובריאות הילד.
- יש לבדוק תקופתית את תקינות המוצר (ברגים רופפים, חלקים תקולים, ריפוד קרוע), ולתקן בהתאם.
- יש להרחיק משמש ישירה וממקור אש, חשיפת המוצר לשמש עלולה לגרום לדהיית הבד וחלקי הפלסטיק.
- כאשר המוצר לא בשימוש יש לכסות אותו ולאחסנו במקום מוצל ויבש, הרחק מהישג ידם של ילדים.
- לפני אחסון המוצר יש להסיר את הסוללות.
- ריפוד: ניתן לכבס את הריפוד בנפרד, במכונת כביסה בתוכנית עדינה, במים קרים. אין להשתמש באקונומיקה.
- אין להשתמש במייבש כביסה. יש להניח לייבוש טבעי.
- מסגרת, קשת הפעילות והצעצועים - ניתן לנקות באמצעות חומר ניקוי עדין ומטלית לחה.
- אין להשתמש בחומרי ניקוי חזקים או שוחקים.
- אין לטבול את המסגרת, קשת הפעילות והצעצועים במים או לחשוף ללחות.

CCI  **CCI** *love*®

