

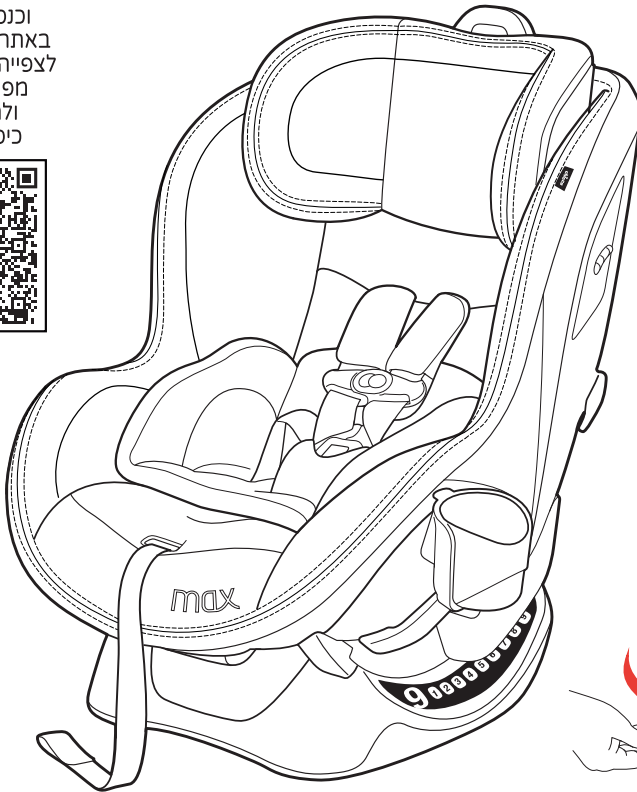

כיסא בטיחות NextFit Max Cleartex

הוראות שימוש וטיפול

סרוק את הקוד
וכנס לעמוד מוצר
באתר Chicco Israel
לצפייה בסרטוני הדרכה
מפורטים בעברית
ולמידע נוסף על
כיסא הבטיחות.



משווק ע"י **דוורון**

היצרן: Chicco Artsana S.P.A., סין.

שם דגם יצרן: NextFit Max Cleartex

היבואן: דוורון יבוא ויצוא בע"מ, א.ת. ג'וליס

פ.נ. 511345241 טל': 04-9966333 www.davron.co.il

חשוב: שמרו לשימוש עתידי קראו בקפידה!

יש לקרוא בעיון את ההוראות שלהלן לפני השימוש,
ולשמור עליהן לצורך התייחסות בעתיד.
אי קיום הוראות אלה עלול לסכן את הילד.

- אזהרה:** מושב זה מיועד לילדים מגיל לידה עד 29.5 ק"ג או עד גובה 125 ס"מ.
- אזהרה:** יש לסלק את כל אריזות הניילון על מנת למנוע חנק.
- אזהרה:** אין להשאיר את הילד/ה ללא השגחה.
- אזהרה:** בזמן הרכבה/ התאמת המוצר יש לוודא שחלקים ניימים לא יבואו במגע עם הילד/ה.
- אזהרה:** אין להושיב יותר מילד/ה אחד/ת במושב.
- אזהרה:** אין להשתמש במוצר זה כמנשא לילד/ה.
- אזהרה:** כאשר מרכיבים את מושב הבטיחות במושב הקדמי, יש לנתק את כרית האוויר.
- אזהרה:** אין להשתמש במושב הבטיחות במידה ואחד מחלקיו פגום/ חסר.
- אזהרה:** אסור להשתמש במושב הבטיחות ללא הריפוד. במידה והריפוד ניזוק יש להחליפו בריפוד שאושר ע"י היצרן / יבואן.
- אזהרה:** יש לוודא שאין חפצים רופפים בין מושב הבטיחות למושב הרכב.
- אזהרה:** יש לוודא שהילד/ה חגור בכל עת למושב הבטיחות.
- אזהרה:** יש לדאוג שכל נוסעי הרכב יהיו חגורים בזמן נסיעה.
- אזהרה:** מושב בטיחות זה מתאים לכל רכב בעל 3 נקודות חגירה.

אזהרה: לאחר שהיית הרכב בשמש יש לבדוק שחלקי הפלסטיק והמתכת אינם חמים מדי ורק אז להושיב את הילד/ה במושב.

מדריך לכיסא הבטיחות:

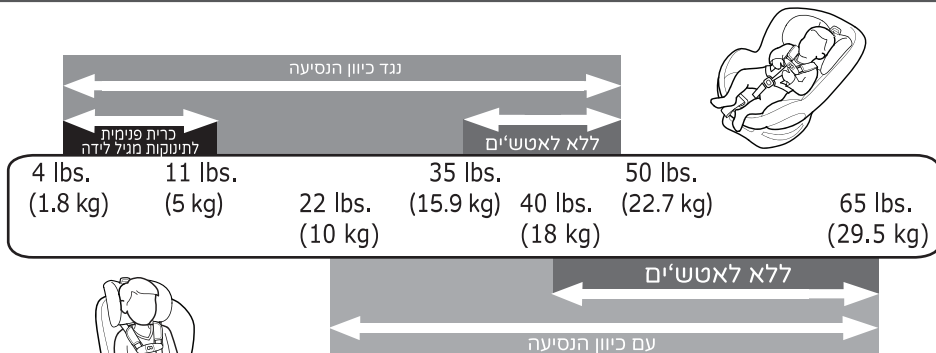

על פי המלצותיה של האקדמיה הפדיאטרית: * יש להושיב תינוק עד גיל שנתיים נגד כיוון הנסיעה, או עד הגיעו לגובה ולמשקל המקסימלי המיועד לישיבה נגד כיוון הנסיעה.

מיקום כיסא הבטיחות ברכב:

אין להתקין את מושב הבטיחות במקומות המסומנים.

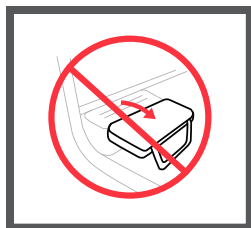

אין למקם את הכיסא במושב רכב עם משענת גב מתקפלת.



כרית אויר פעילה.

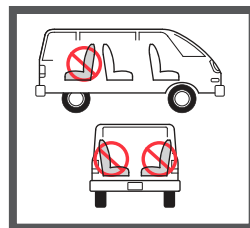

מושב רכב נגד כיוון הנסיעה.

יש לוודא שבסיס כיסא הבטיחות אינו חורג ביותר מ- 7.6 ס"מ מעבר לקצה מושב הרכב.

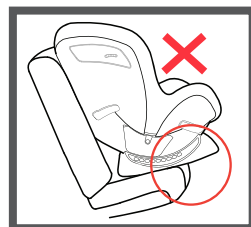

רשימת החלקים:

- A. ידית כיוון מצבי משענת הראש
- B. כרית פנימית מגיל לידה
- C. אבזם חזה
- D. רצועות בטיחות
- E. כיסוי רצועת המפשעה
- F. לחצן שחרור הרצועות (מתחת לריפוד)
- G. רצועת כיוון הרצועות
- H. ידית כיוון מצבי הישיבה
- I. לוחית נעילה במצב נגד כיוון הנסיעה (בשני צידי הכיסא)
- J. מחוון מצבי הישיבה
- K. אבזם נעילת הרצועות
- L. כיסוי רצועות הכתפיים
- M. מחוון מצבי הכיסא (בשני צידי הכיסא)

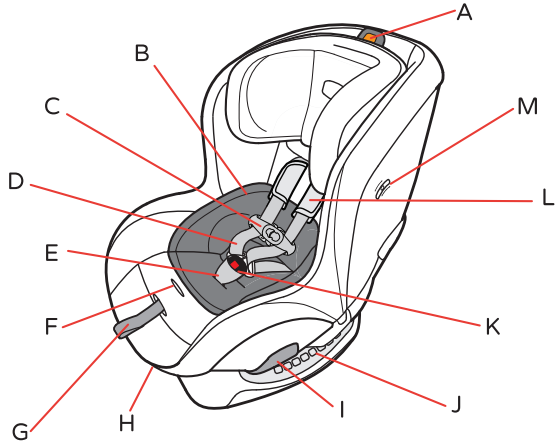

- A. רצועת עיגון עליונה
- B. לוחית נעילה במצב עם כיוון הנסיעה (בשני צידי הכיסא)
- C. תא אחסון מתאם רצועת הלאטש'ים
- D. לחצן הידוק רצועות הלאטש'ים (משוך שני)
- E. תא אחסון הוראות השימוש
- F. רצועת התאמת הלאטש'ים (משוך ראשון)
- G. תא אחסון מתאם רצועות הלאטש'ים
- H. תא אחסון רצועת עיגון עליונה

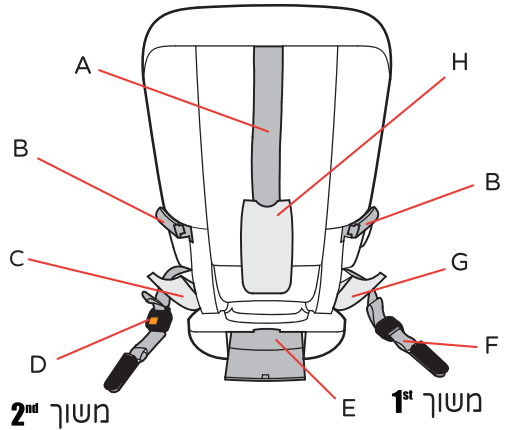

רצועת עיגון עליונה:

- A. רצועת עיגון עליונה
- B. לחצן כיוון רצועת עיגון עליונה
- C. רצועת עיגון עליונה

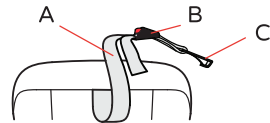

לאטש'ים:

- D. רצועת התאמת הלאטש'ים (משוך ראשון)
- E. לחצן הידוק רצועות הלאטש'ים (משוך שני)
- F. רצועת הלאטש'
- G. מחבר רצועת לאטש'

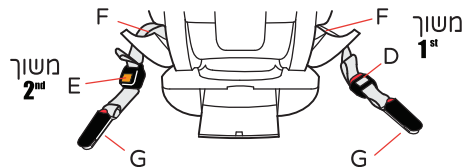

דגשים לגבי התקנת המושב נגד כיוון הנסיעה מגיל לידה עד 22.7 ק"ג

אזהרה: רצועת עיגון עליונה חייבת להיות מאוחסנת כאשר כיסא

הבטיחות במצב נגד כיוון הנסיעה.

אזהרה: עבור פגים ותינוקות במשקל נמוך יש להיוועץ ברופא לפני

השימוש בכיסא הבטיחות.

אזהרה: עד גיל שנה כיסא הבטיחות חייב להיות במצב נגד כיוון

הנסיעה.

אזהרה: יש לוודא כי כיסא הבטיחות מוטה כראוי כך שראשו של

ילדך אינו נופל קדימה. תינוקות עלולים להתקשות לנשום

בעת הישיבה והדבר יכול להגביר את הסיכון לפציעה

חמורה או מוות.

יש לוודא שהרכב חונה במישור בעת
התקנת כיסא הבטיחות.

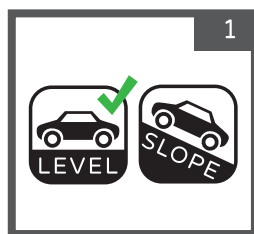

לחץ על ידית כיוון מצבי הישיבה (2A),
בתחתית הכיסא, משוך והבא את הכיסא
למצב שכיבה הנמוך ביותר (2B). במידה
וצריך לשנות את מצב הכיסא לאחר
ההתקנה, יש לשחרר אותו ולכוון למצב
החדש ולחזור על שלבי ההתקנה.

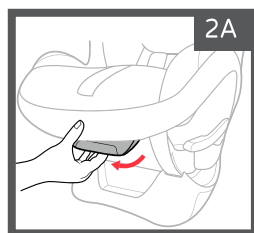
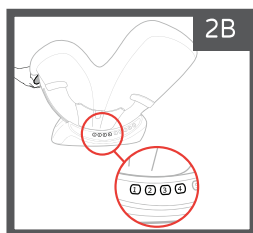

הנח את כיסא הבטיחות על מושב
הרכב, נגד כיוון הנסיעה.

וודא שהכיסא אינו מכסה את חגורת
הבטיחות של הרכב (3).

יש לוודא שבסיס כיסא הבטיחות אינו
חורג ביותר מ- 7.6 ס"מ מעבר לקצה
מושב הרכב (3A).

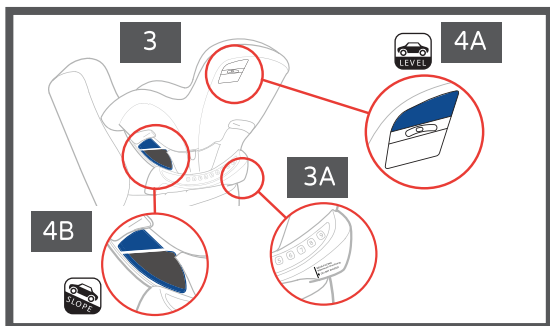

התקנה במישור (4A): יש לאתר את מחוון הכיסא ולהטות את הכיסא למצב בו הכדורית נמצאת בטווח של נגד כיוון הנסיעה.

התקנה במדרון (4B): אתר את קו המדד בתווית הכחולה ליד מעבר חגורת הבטיחות של נגד כיוון הנסיעה. התאם את מצב הכיסא כך שהקו יהיה מקביל לקרקע.

כעת ישנן שלוש אפשרויות התקנה לבחירתך:

- התקנה נגד כיוון הנסיעה באמצעות לאטש'ים - עמ' 5
- התקנה נגד כיוון הנסיעה באמצעות חגורת כתפיים ומותניים - עמ' 6
- התקנה נגד כיוון הנסיעה באמצעות חגורת מותניים בלבד - עמ' 8

התקנה נגד כיוון הנסיעה מגיל לידה עד 15.9 ק"ג - באמצעות לאטש'ים:

אזהרה: אין להתקין בשיטה זו לילד השוקל יותר מ- 15.9 ק"ג!
אזהרה: בעת התקנה עם לאטש'ים בלבד, יש לוודא שחגורת הבטיחות לא חגורה מאחורי כיסא הבטיחות.

יש לאתר את תאי האחסון של רצועות הלאטש'ים, ולשחרר את הרצועות ממקום איחסון. יש לוודא שרצועות ההתאמה (LATCH Adjuster strap) ורצועות ההידוק (SuperCinch™ LATCH) מתוחות באורך המקסימלי שלהם.

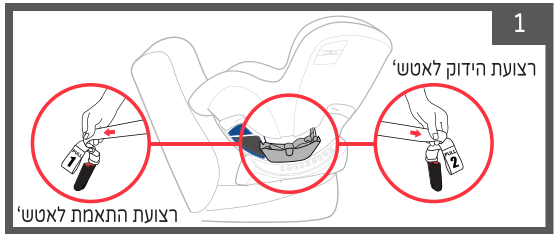

העבר את שני קצוות הרצועות דרך המעבר הכחול המיועד למצב נגד כיוון הנסיעה בשני צידי הכיסא. יש לשים לב ששני תאי האחסון פתוחים בשני הצדדים, והרצועות מתוחות לאורכן המירבי, על מנת שנוכל לחבר אותן למקומן.

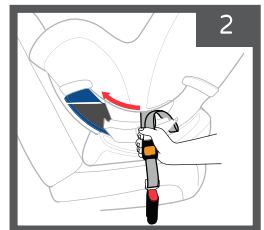

סגור את תאי האחסון הרצועות משני צידי הכיסא. **לתשומת ליבך:** יש לוודא שתא אחסון הלאטש'ים תמיד סגור למעט כאשר יש צורך לעשות שינוי במעבר הרצועה.

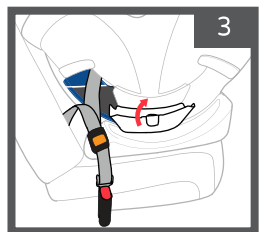

חבר את שני מחברי רצועות הלאטש'ים לעוגני הלאטש'ים ברכב עד הישמע "קליק" הנעילה.

אזהרה: יש לוודא כי הרצועות אינן מסובבות או מפותלות.

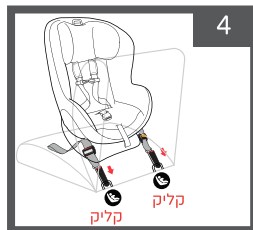

יש למתוח את קצוות רצועת ההידוק (2) עד למתיחה מלאה כדי לאבטח את כיסא הבטיחות במקומו.



יש למתוח את קצוות רצועת ההתאמה (1) עד למתיחה מלאה.

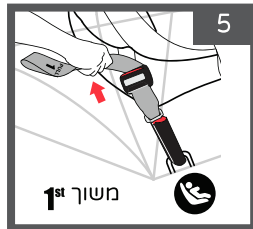

בדוק את עצמך:

- ✓ לפני השימוש, תפוס בשני צידי הכיסא קרוב למעברי החגורה במצב **נגד כיוון הנסיעה**, משוך את הכיסא ובדוק שמרווח התנועה של מושב הבטיחות אינו עולה על 2.5 ס"מ - מצד לצד, קדימה ואחורה.
- ✓ יש לוודא שכיסא הבטיחות מותקן עבור מצב **נגד כיוון הנסיעה**. וודא כי ראש התינוק אינו נופל קדימה, במידת הצורך יש לשחרר את רצועת הלאטש', לכוון מחדש את מצב הכיסא ולחזור על כל פעולות ההתקנה שוב ע"מ לוודא כי כיסא הבטיחות מותקן בהתאם.
- ✓ יש לבדוק את ההתקנה לפני כל שימוש.

התקנה נגד כיוון הנסיעה מגיל לידה עד 22.7 ק"ג - באמצעות חגורת כתפיים ומותניים:

לפני ההתקנה יש להרים את משענת הראש למנח הגבוה ביותר. לאחר מכן יש להסיר את כיסוי רצועת המפשעה ולמשוך את רצועת המפשעה דרך הריפוד.

הרים את ריפוד משענת הראש ופתח את האבזמים בחלק התחתון של המושב, ומשוך קדימה (1A). העבר את חגורת הבטיחות דרך המעבר הכחול בצד הכיסא המשמש במצב נגד כיוון הנסיעה (1B).

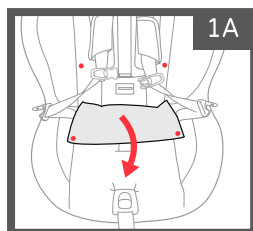
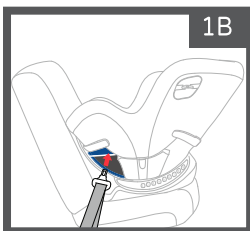

העבר את חגורת הרכב דרך המעברים בכיסא הבטיחות. חגורת הבטיחות חייבת לעבור מאחורי רצועת המפשעה, כאשר רצועת המפשעה נמצאת במיקום הקדמי (קרוב ללחצן שחרור הרצועות) או לעבור בקדמת רצועת המפשעה כאשר רצועת המפשעה במיקום האחורי.

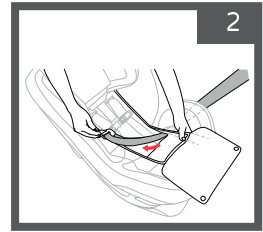

דחוף את הכיסא כלפי מטה (A) ובו זמנית משוך את חגורת הכתפיים (B) כדי להדק את חגורת המותניים.

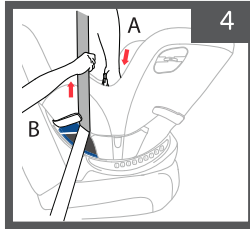

השחל את חגורת הרכב דרך המעבר הכחול, נגד כיוון הנסיעה, בכיוון הנגדי לכיסא הבטיחות וסגור אותה.

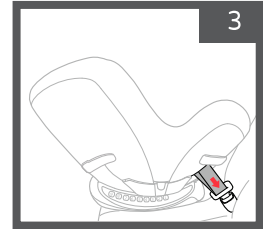

משוך והדק את חגורת הכתפיים, והכנס אותה אל לוחית הנעילה בצד הנגדי לאבזם נעילת החגורה. יש להשתמש תמיד בלוחית הנעילה הנמצאת בצד הנגדי של אבזם הנעילה.

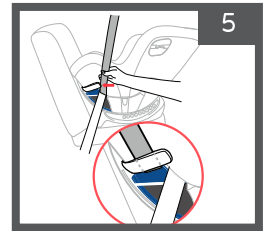

החזר את החלקו התחתון של ריפוד המושב ואת הריפוד במשענת הראש. יש לוודא כי רצועת המפשעה ממקומת דרך החרץ המתאים בריפוד, כעת החזר את כיסוי רצועת המפשעה.

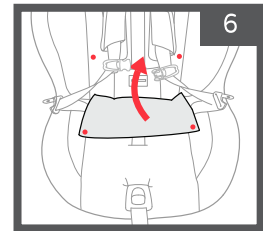

בדוק את עצמך:

- ✓ לפני השימוש, תפוס בשני צידי הכיסא קרוב למעברי החגורה במצב **נגד כיוון הנסיעה**, משוך את הכיסא ובדוק שמרווח התנועה של מושב הבטיחות אינו עולה על 2.5 ס"מ - מצד לצד, קדימה ואחורה.
- ✓ יש לוודא שכיסא הבטיחות מותקן עבור מצב **נגד כיוון הנסיעה**. וודא כי ראש התינוק אינו נופל קדימה, במידת הצורך יש לשחרר את חגורת הבטיחות, לכוון מחדש את מצב הכיסא ולחזור על כל פעולות ההתקנה שוב ע"מ לוודא כי כיסא הבטיחות מותקן בהתאם.
- ✓ יש לבדוק את ההתקנה לפני כל שימוש.

התקנה נגד כיוון הנסיעה מגיל לידה עד 22.7 ק"ג - באמצעות חגורת מותניים:

לפני ההתקנה יש להרים את משענת הראש למנח הגבוה ביותר. לאחר מכן יש להסיר את כיסוי רצועת המפשעה ולמשוך את רצועת המפשעה דרך הריפוד.

הרם את ריפוד משענת הראש ופתח את האבזמים בחלק התחתון של המושב, ומשוך קדימה (1A). העבר את חגורת הבטיחות דרך המעבר הכחול בצד הכיסא המשמש במצב נגד כיוון הנסיעה (1B).

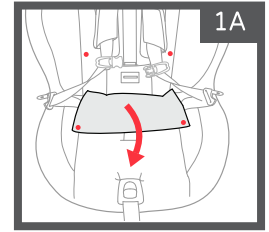
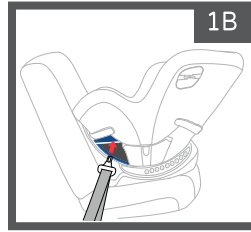

משוך את הריפוד במושב הכיסא והרם עד למקסימום, והעבר את חגורת הרכב דרך המעברים בכיסא הבטיחות. חגורת הבטיחות חייבת לעבור מאחורי רצועת המפשעה, כאשר רצועת המפשעה נמצאת במיקום הקדמי (קרוב ללחצן שחרור הרצועות) או לעבור בקדמת רצועת המפשעה כאשר רצועת המפשעה במיקום האחורי.

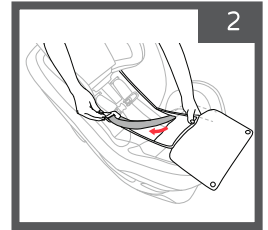

דחוף את הכיסא כלפי מטה (A) ובו זמנית משוך את חגורת המותניים (B) כדי להדק את חגורת המותניים.

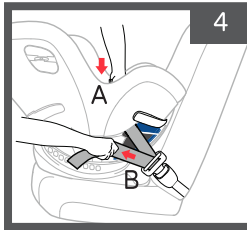

השחל את חגורת הרכב דרך המעבר הכחול, נגד כיוון הנסיעה, בכיוון הנגדי לכיסא הבטיחות וסגור אותה.

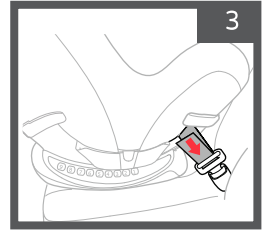

החזר את החלקו התחתון של ריפוד המושב ואת הריפוד במשענת הראש. יש לוודא כי רצועת המפשעה ממקומת דרך החרוץ המתאים בריפוד, כעת החזר את כיסוי רצועת המפשעה.

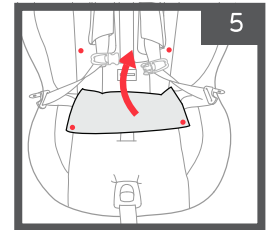

בדוק את עצמך:

✓ לפני השימוש, תפוס בשני צידי הכיסא קרוב למעברי החגורה במצב **נגד כיוון הנסיעה**, משוך את הכיסא ובדוק שמרווח התנועה של מושב הבטיחות אינו עולה על 2.5 ס"מ - מצד לצד, קדימה ואחורה.

- ✓ יש לוודא שכיסא הבטיחות מותקן במצב **נגד כיוון הנסיעה**. וודא כי ראש התינוק אינו נופל קדימה, במידת הצורך יש לשחרר את חגורת הבטיחות, לכוון מחדש את מצב הכיסא ולחזור על כל פעולות ההתקנה שוב ע"מ לוודא כי כיסא הבטיחות מותקן בהתאם.
- ✓ יש לבדוק את ההתקנה לפני כל שימוש.

דגשים לגבי התקנה עם כיוון הנסיעה מ- 10 ק"ג ועד 29.5 ק"ג:

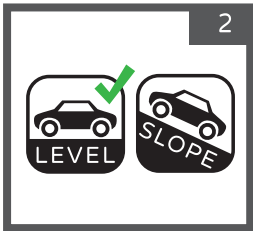

יש לוודא שהרכב חונה במישור בעת התקנת כיסא הבטיחות.

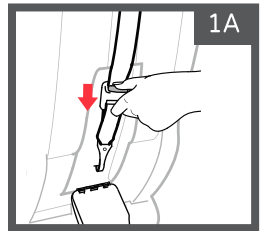
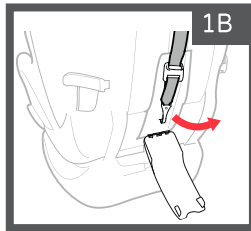

יש לוודא שברכבך יש זו עגינה לרצועת עיגון עליונה. יש להסיר את רצועת העיגון ממקום אחסונה, לפני הנחת כיסא הבטיחות על מושב הרכב. לחץ על כפתור הרצועה ומשוך כלפי מטה כדי להרחיבה לפני ההסרה. במידה ואין זו עגינה, יש לאחסן את רצועת העיגון העליונה.

לחץ על ידית כיוון מצבי הישיבה (3) בתחתית הכיסא, דחוף את הכיסא אחורה למצב הזקוף ביותר (3A). במידה וצריך לשנות את מצב הכיסא לאחר ההתקנה, יש לשחרר אותו ולכוון למצב החדש ולחזור על שלבי ההתקנה.

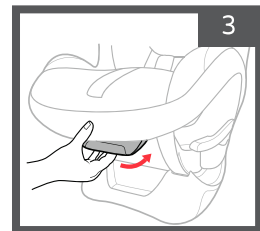
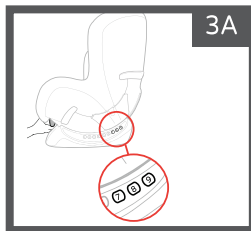

הנח את כיסא הבטיחות, על מושב הרכב, עם כיוון הנסיעה. וודא שהכיסא אינו מכסה את רצועת הבטיחות של הרכב. הנח את רצועת העיגון העליונה על גב הכיסא (4).

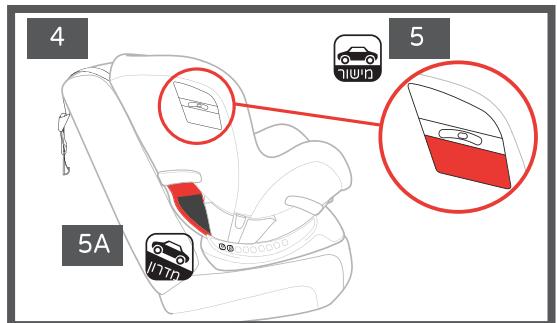

התקנה במישור (5): יש לאתר את מחוון הכיסא ולהטות את הכיסא למצב בו הכדורית נמצאת בטווח של עם כיוון הנסיעה.
התקנה במדרון (5A): במידה והרכב חונה במדרון, יש להתאים את הכיסא למצב 8-9 בלבד.

כעת ישנן שלוש אפשרויות התקנה לבחירתך:

התקנה עם כיוון הנסיעה באמצעות לאטש'ים - עמ' 10
התקנה עם כיוון הנסיעה באמצעות חגורת כתפיים ומותניים - עמ' 12
התקנה עם כיוון הנסיעה באמצעות חגורת מותניים בלבד - עמ' 13

התקנה עם כיוון הנסיעה מ- 10 ק"ג ועד 18 ק"ג - באמצעות לאטש'ים:

אזהרה: אין להתקין בשיטה זו לילד השוקל יותר מ- 18 ק"ג!
אזהרה: בעת התקנה עם לאטש'ים בלבד, יש לוודא שחגורת הבטיחות לא חגורה מאחורי כיסא הבטיחות.

יש לאתר ולשחרר את הרצועות ממקום איחסון. יש לוודא שרצועת ההתאמה (LATCH Adjuster strap) ורצועת ההידוק (SuperCinch™) מתוחות באורך המקסימלי שלהם.

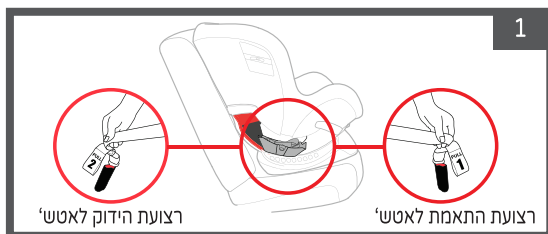

העבר את שני קצוות הרצועות דרך המעבר האדום, המיועד למצב עם כיוון הנסיעה, בשני צידי הכיסא. יש לשים לב ששני תאי הרצועות פתוחים, והרצועות מתוחות לאורכן המירבי.

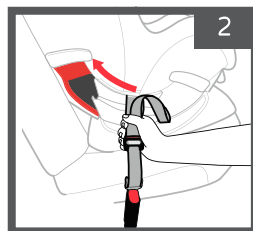

סגור את תאי אחסון הרצועות משני צידי הכיסא.
לתשומת ליבך: יש לוודא שתא אחסון הלאטש'ים תמיד סגור למעט כאשר יש צורך לעשות שינוי במעבר הרצועה.

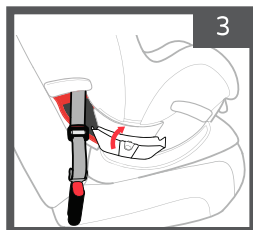

חבר את שני מחברי רצועות הלאטש'ים לעוגני הלאטש'ים
ברכב עד הישמע "קליק" הנעילה.

אזהרה: יש לוודא כי הרצועות אינן מסובבות או מפותלות.

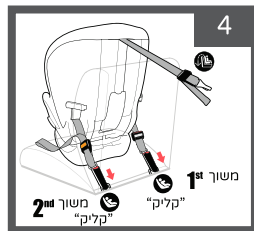

יש למתוח את קצוות רצועת
ההתאמה (1) עד למתיחה מלאה.



יש למתוח את קצוות רצועת ההידוק (2) עד
למתיחה מלאה כדי לאבטח את כיסא
הבטיחות במקומו.



אתר את רצועת העיגון העליונה וחבר
אותה לוו העגינה. יש להדק את רצועת
העיגון העליונה ולוודא שהרצועה מתוחה
ואינה משוחררת.

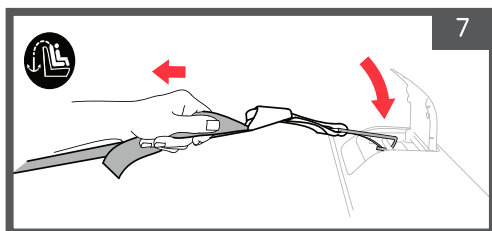

בדוק את עצמך:

- ✓ לפני השימוש, תפוס בשני צידי הכיסא קרוב למעברי החגורה במצב **עם כיוון הנסיעה**, משוך את הכיסא ובדוק שמרווח התנועה של מושב הבטיחות אינו עולה על 2.5 ס"מ - מצד לצד, קדימה ואחורה.
- ✓ וודא שהכיסא מותקן עבור מצב **עם כיוון הנסיעה**. יש לבדוק שהכדורית במחון הכיסא נמצאת באיזור בשימוש **עם כיוון הנסיעה**. במידת הצורך יש לשחרר את רצועות הלאטש'ים ורצועת עיגון עליונה, להתאים ולהדק מחדש את כיסא הבטיחות.
- ✓ יש לבדוק את ההתקנה לפני כל שימוש.

התקנה עם כיוון הנסיעה מ- 10 ק"ג ועד 29.5 ק"ג - באמצעות חגורת כתפיים ומותניים:

העבר את חגורת הבטיחות דרך המעבר האדום בצד הכיסא, המשמש במצב עם כיוון הנסיעה. הרם את הריפוד בגב הכיסא ומשוך את חגורת הבטיחות דרך הפתח בצד הכיסא.

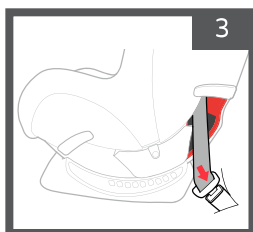
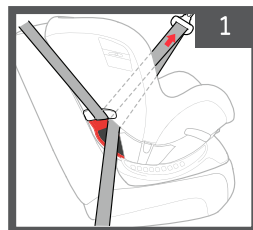

משוך את חגורת הרכב דרך המעבר האדום, עם כיוון הנסיעה, לצד הנגדי בכיסא וסגור אותה, עד הישמע קליק הנעילה. החזר את הריפוד למקומו.

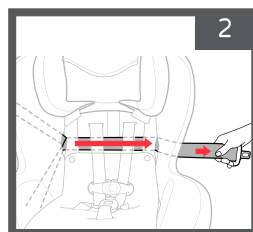

העבר את חגורת הבטיחות לאורך גב הכיסא כמתואר באיור.

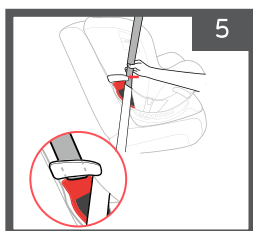

משוך והדק את חגורת הכתפיים, והכנס אותה אל לוחית הנעילה בצד הנגדי לאבזם נעילת החגורה. יש להשתמש תמיד בלוחית הנעילה הנמצאת בצד הנגדי של אבזם הנעילה.

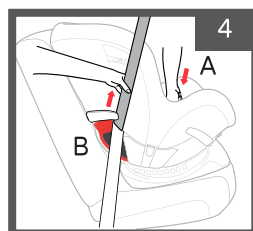

דחוף את הכיסא כלפי מטה (A) ובו זמנית משוך את חגורת הכתפיים (B) כדי להדק את חגורת המותניים.

אתר את רצועת העיגון העליונה וחבר אותה לוו העגינה. יש להדק את רצועת העיגון העליונה ולוודא שהרצועה מתוחה ואינה משוחררת.

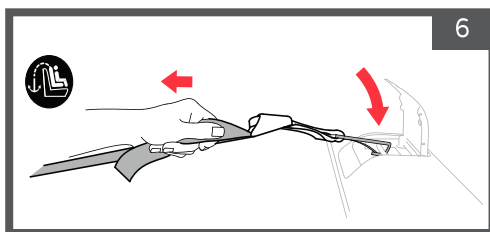

בדוק את עצמך:

- ✓ לפני השימוש, תפוס בשני צידי הכיסא קרוב למעברי החגורה במצב **עם כיוון הנסיעה**, משוך את הכיסא ובדוק שמרווח התנועה של מושב הבטיחות אינו עולה על 2.5 ס"מ - מצד לצד, קדימה ואחורה.
- ✓ וודא שהכיסא מותקן עבור מצב **עם כיוון הנסיעה**. יש לבדוק שהכדורית במחווני הכיסא נמצאת באיזור בשימוש **עם כיוון הנסיעה**. במידת הצורך יש לשחרר את חגורת הבטיחות ורצועת עיגון עליונה, להתאים ולהדק מחדש את כיסא הבטיחות.
- ✓ יש לבדוק את ההתקנה לפני כל שימוש.

התקנה עם כיוון הנסיעה מ- 10 ק"ג ועד 29.5 ק"ג - באמצעות חגורת מותניים:

העבר את חגורת המותניים דרך המעבר האדום בצד הכיסא, המשמש במצב עם כיוון הנסיעה. הרם את הריפוד בגב הכיסא ומשוך את חגורת הבטיחות דרך הפתח בצד הכיסא.

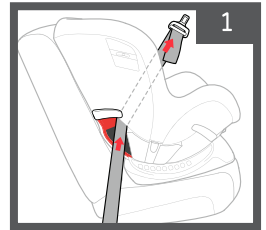

משוך את חגורת הרכב למטה דרך המעבר האדום, עם כיוון הנסיעה, לצד הנגדי בכיסא וסגור אותה, עד הישמע קליק הנעילה. החזר את הריפוד למקומו.

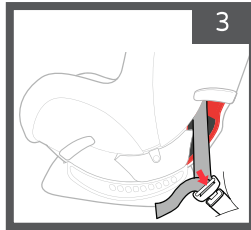

העבר את חגורת הבטיחות לאורך גב הכיסא כמתואר באיור.

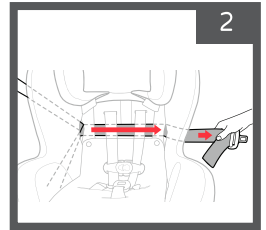

דחוף את הכיסא כלפי מטה (A) ובו זמנית משוך את חגורת המותניים (B) כדי להדק אותה.

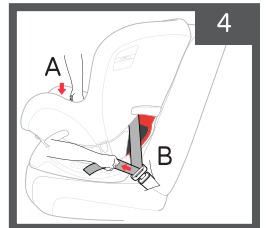

אתר את רצועת העיגון העליונה וחבר אותה לוו העגינה. יש להדק את רצועת העיגון העליונה ולוודא שהרצועה מתוחה ואינה משוחררת.

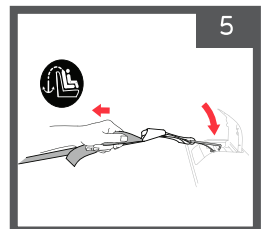

בדוק את עצמך:

- ✓ לפני השימוש, תפוס בשני צידי הכיסא קרוב למעברי החגורה במצב **עם כיוון הנסיעה**, משוך את הכיסא ובדוק שמרווח התנועה של מושב הבטיחות אינו עולה על 2.5 ס"מ - מצד לצד, קדימה ואחורה.
- ✓ וודא שהכיסא מותקן עבור מצב **עם כיוון הנסיעה**. יש לבדוק שהכדורית במחווני הכיסא נמצאת בטווח השימוש **עם כיוון הנסיעה**. במידת הצורך יש לשחרר את חגורת הבטיחות ורצועת עיגון עליונה, להתאים ולהדק מחדש את כיסא הבטיחות.
- ✓ יש לבדוק את ההתקנה לפני כל שימוש.

אחסון לאטש'ים ורצועת עיגון עליונה:

אזהרה: יש לוודא כי רצועות הלאטש'ים ורצועת עיגון עליונה מאוחסנות במקומן, כאשר אינן בשימוש.

אחסון רצועות הלאטש'ים: יש לאחסן את הרצועות כאשר אינן בשימוש. אחסן אותן בתאים הממוקמים בשני צידי הכיסא. יש לוודא שתא האחסון סגור היטב. יש לקפל את רצועת ההידוק (SuperCinch™ LATCH) כמתואר באיור.

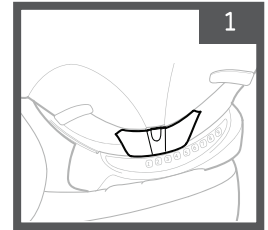

אחסון רצועת עיגון עליונה: יש לאחסן את רצועת העיגון העליונה כאשר אינה בשימוש. חבר אותה לוו בתא האחסון בגב הכיסא והדק אותה. יש לוודא שתא האחסון סגור היטב.

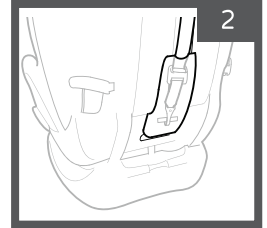

חגירת הילד בכיסא באמצעות רצועות הבטיחות של כיסא הבטיחות:

אזהרה: וודא שרצועות הבטיחות אינן רפויות וממוקמות בגובה כתפי הילד.

אזהרה: יש להלביש את הילד בבגדים מתאימים שלא יפריעו לחגירתו ברצועת הבטיחות.

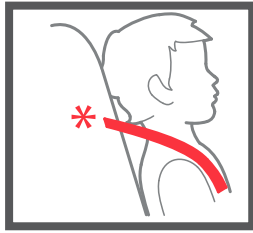

עם כיוון הנסיעה:

- ממשקל 10 ק"ג ועד למשקל 29.5 ק"ג.
- רצועות הכתפיים צריכות להיות בגובה כתפי הילד או מעט מעליהן.

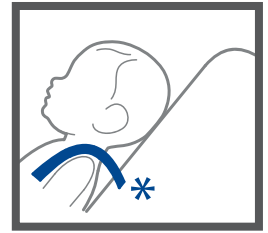

נגד כיוון הנסיעה:

- מגיל לידה ועד למשקל של 22.7 ק"ג.
- רצועות הכתפיים צריכות להיות בגובה כתפי הילד או מעט מתחתיהן.

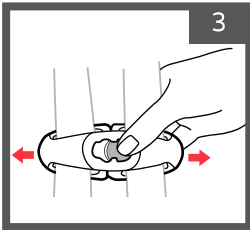

פתח את אבזם החזה.

לחץ על שני הכפתורים במרכז אבזם החזה ומשוך את שני החלקים לכיוון נגדי.

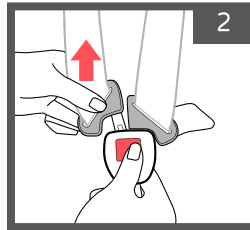

פתח את אבזם הרצועות.

לחץ על הכפתור באבזם הרצועה ומשוך החוצה את שתי הלשוניות.

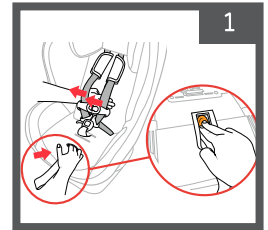

שחרר את רצועות הבטיחות.

לחץ על לחצן שחרור הרצועות בקדמת הכיסא ומשוך, בו זמנית, את שתי הרצועות קדימה.

הושב את ילדך בכיסא הבטיחות כאשר הוא נשען לאחור במלואו. משוך את רצועות הבטיחות מעבר לכתפי הילד ומסביב למוותניים. יש לוודא שהרצועות הבטיחות אינן מסובבת או מפותלת.

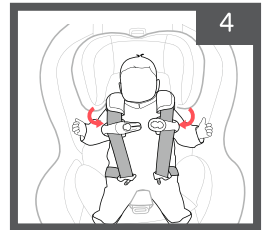

התאם את גובה רצועות הבטיחות על ידי לחיצה על ידית כיווןן משענת הראש, כלפי מעלה או מטה (5). יש לוודא כי משענת הראש נעולה במצב הנבחר לפני שמהדקים את הרצועות.

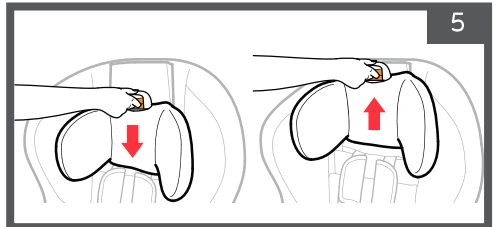

נגד כיוון הנסיעה: רצועות הכתפיים צריכות להיות בגובה כתפי הילד או מעט מתחתיהן.
עם כיוון הנסיעה: רצועות הכתפיים צריכות להיות בגובה כתפי הילד או מעט מעליהן.

לתשומת ליבך: אם משתמשים במצב הנמוך ביותר של משענת הראש והרצועות, יש לוודא כי ריפוד משענת הגב מקופל פנימה (5A).

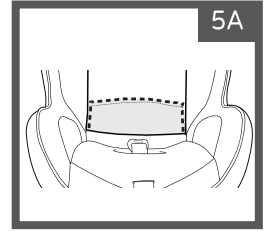

לתשומת ליבך: אין להשתמש במעילים ושמיכות מתחת לרצועות הבטיחות, הם עלולים להוות סכנה.

נעילת הרצועות. הכנס את שתי הלשוניות לאבזם הרצועה, עד הישמע קליק הנעילה (6A). יש למשוך את שתי הלשוניות על מנת לוודא כי הן נעולות היטב (6B).

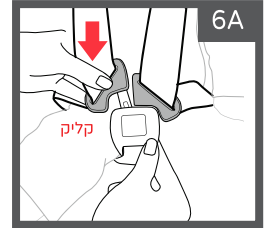
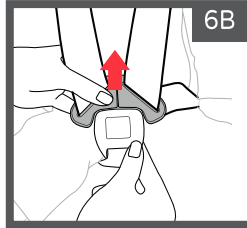

משוך את אבזם החזה וכיסוי הכתפיים מצווארו של ילדך לכיוון אבזם הרצועה. משוך והדק את שתי הרצועות יחד.

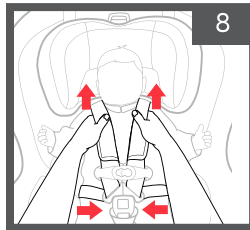

נעילת אבזם החזה. יש להצמיד את שני החלקים ולסגור אותם, עד הישמע קליק הנעילה.

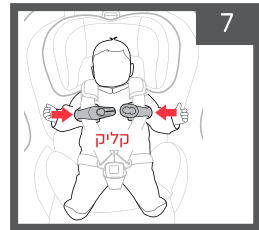

משוך באיטיות את רצועת כיוון הרצועות עד שרצועות הבטיחות מהודקות (9A). במידה ואפשר לצבוט את רצועת הכתף, הרצועה אינה מהודקת ויש למשוך את רצועת הכיוון ולהדק בהתאם (9B).

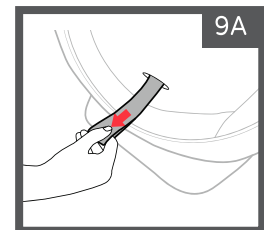
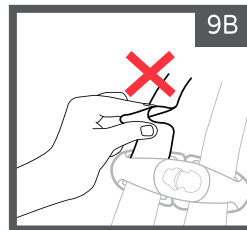

מקם את כיסוי הכתפיים על כתפי ילדך, מקם את אבזם החזה במרכז החזה של ילדך, בקו בית השחי.

לתשומת ליבך: יש לוודא כי רצועות הבטיחות מונחות ישר במרכז כתפי הילד, ואינן מסובבות או מפותלות.

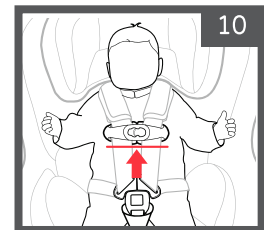

בדוק את עצמך:

- ✓ יש לוודא כי רצועות הבטיחות הדוקות. במידה ואפשר לצבוט את הרצועה היא אינה הדוקה מספיק, יש לשוב ולהדק. בדוק שהרצועות אינן לוחצות על ילדך או גורמות לו לאי נעימות.
- ✓ כדי לשפר את הושבת התינוקות הקטנים בכיסא הבטיחות ייתכן ותצטרך להשתמש בכרית פנימית. אין להוסיף ריפוד מתחת או מאחורי הילד, יש להשתמש רק בכרית שסופקה על ידי Chicco.
- ✓ רצועות הבטיחות חייבות להיות מונחות ישר על כתפי הילד, לא מסובבות או מפותלות.
- ✓ יש לבדוק את גובה רצועות הבטיחות:
- נגד כיוון הנסיעה:** רצועות הכתפיים צריכות להיות **בגובה כתפי הילד או מעט מתחתיהן.**
- עם כיוון הנסיעה:** רצועות הכתפיים צריכות להיות **בגובה כתפי הילד או מעט מעליהן.**
- ✓ מיקום אבזם החזה בעת הנעילה חייב להיות בקו חזה הילד וקו בית השחי. לא מעליו ולא מתחתיו.
- ✓ יש להלביש את הילד בבגדים מתאימים שלא יפריעו לחגירתו ברצועת הבטיחות.
- ✓ אין לחגור ילד עם שמיכה. במידת הצורך יש להניח שמיכה על ילדך מעל הרצועות.



אזהרה: יש לוודא שרצועות הבטיחות חגורות באופן בטיחותי על כתפי ילדך. חגירה לא נכונה יכולה לגרום לפציעה או למוות במקרה של עצירה פתאומית או תאונה.

התאמת רצועת המפשעה:

במידה ורצועת המפשעה ממוקמת מתחת לתינוק יש להתאים אותה מחדש לחריץ המתאים.

פתח את רצועות הבטיחות והסר את כיסוי רצועת המפשעה. הרם את ריפוד משענת הגב (1A), פתח את האבזמים בריפוד משענת הגב משני הצדדים ומשוך קדימה לכיוון ריפוד המושב על מנת להגיע לתא אחסון רצועת המפשעה (1B).

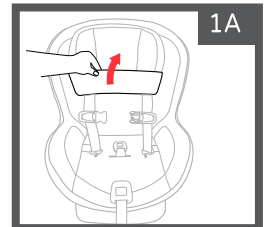
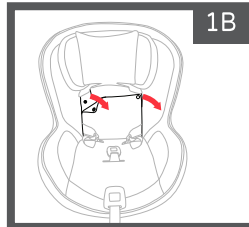

פתח את תא אחסון רצועת המפשעה
 על ידי החלקת הכפתור
 הכתום במנעול רצועת המפשעה תוך
 כדי משיכת הרצועה, ואז משוך את
 רצועת המפשעה קדימה או אחורה,
 למצב הרצוי.

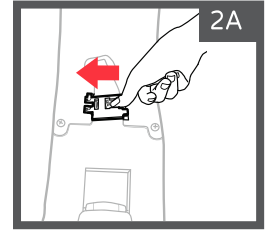
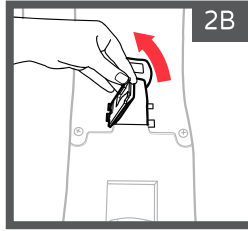

כדי לסגור את רצועת המפשעה, יש לדחוף כלפי מטה את
 המכסה (3) עד שהמנעול יתמקם חזרה במקומו. יש לוודא שתא
 אחסון הרצועה נעול, על ידי משיכת הרצועה.
כעת ניתן להחזיר את הריפוד.

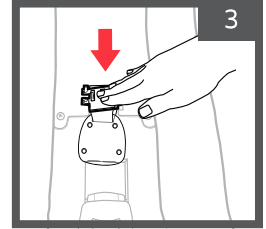

כרית פנימית לתינוק מגיל לידה ועד 5 ק"ג:

אזהרה: אין להשתמש בכרית הפנימית לילד השוקל יותר מ-5 ק"ג.

כדי לשפר את הושבת התינוקות הקטנים בכיסא הבטיחות ייתכן ותצטרך להשתמש בכרית
 פנימית. אין להשתמש בכרית אחרת, יש להשתמש רק בכרית שסופקה על ידי Chicco.

לתשומת ליבך: יש להסיר את כיסוי רצועת המפשעה לפני הנחת הכרית
 (ראה סעיף "הסרת כיסוי המפשעה" - עמ' 20).

משוך את שתי רצועות
 הבטיחות משני צידי
 הכרית.

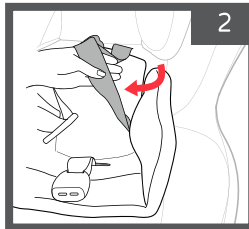

משוך את אבזם
 הרצועה דרך
 החריץ בתחתית
 הכרית הפנימית.

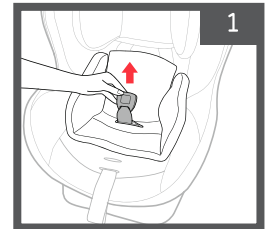

דחוף את הכרית לכיוון כיסא
 הבטיחות (3A) ובדוק שהיא
 מונחת בהתאם (3B).

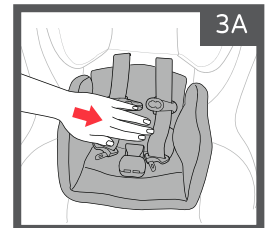
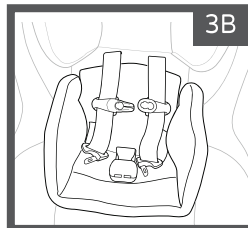

שימוש במטוסים:

כיסא הבטיחות מדגם זה מתאים לשימוש במטוסים, אך יש להיוועץ בחברת התעופה. יש להתקין את כיסא הבטיחות באותו האופן שיש להתקינו ברכב. להתקנה נגד כיוון הנסיעה ראה עמ' 8 להתקנה עם כיוון הנסיעה ראה עמ' 13.

מחזיק כוסות:

אזהרה: יש להניח מיכלי פלסטיק בלבד, אין להניח זכוכית או מתכת.
אזהרה: אין להניח חפצים חדים במחזיק הכוסות.

יש להתאים את מחזיק הכוסות לאחד משני צידי הכיסא לפי הסימון. מקם את הכוס והחלק אותה לעבר מקומה.

להסרת מחזיק הכוסות, יש למשוך בעדינות כלפי חוץ לאורך המסילה.

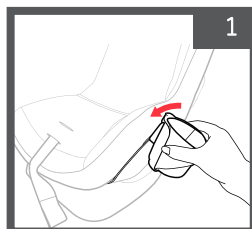

הסרת רפידות הכתפיים:

הסרת רפידות הכתפיים.
יש לפתוח את הסקוצ'ים ולהסירן (כמתואר באיור).

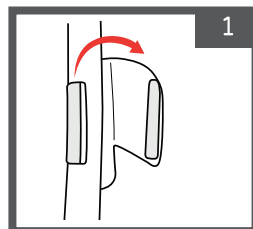

החזרת רפידות הכתפיים.
חבר מחדש את הרפידות מסביב לרצועות (A) וסגור אותן (B) יש לוודא שהן מונחות כמתואר באיור (C).

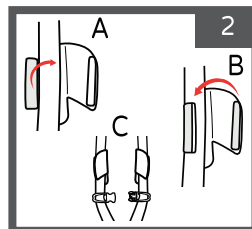

הסרת כיסוי רצועת המפשעה:

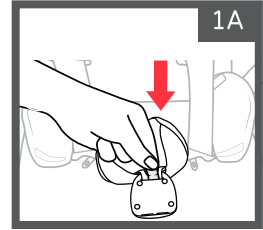
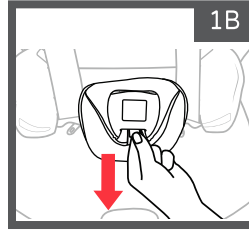
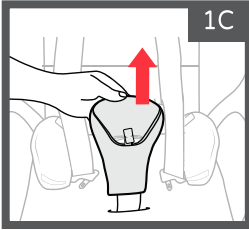

אתר את הלשונית בריפוד רצועת המפשעה ודחוף אותה דרך אבזם הרצועות (1A). משוך את הלשונית דרך חזית אבזם הרצועה (1B), והסר את ריפוד רצועת המפשעה (1C).

הסרת ריפוד הכיסא:

לתשומת ליבך: אין להשתמש במושב ללא הכיסוי!

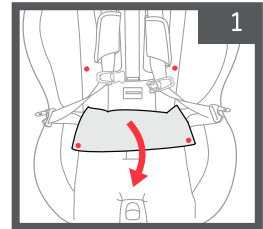
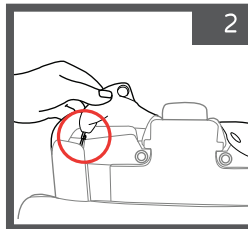

כיוון את משענת הראש למנח הגבוה ביותר. פתח את הכפתורים במשענת הראש ומשוך את הריפוד על מנת לחשוף את שתי לולאות החיבור, שחרר את שתי הרצועות והסר את הריפוד.

יש לפתוח את הכפתורים בחלק התחתון של ריפוד המושב ולמשוך קדימה.

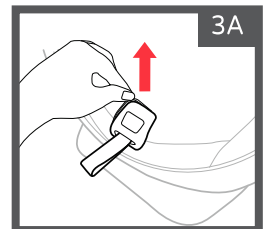
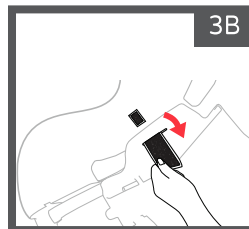
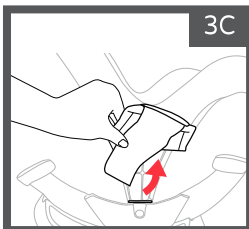

משוך את ריפוד המושב באיזור לחצן כיוונון הרצועות (3A). שחרר את הריפוד בחלקו האחורי, משני הצדדים ומשוך קדימה על מנת לחשוף את מושב הכיסא. שחרר את לולאות החיבור משני צידי הכיסא, בחלקה הפנימי של שלדת הכיסא (3B). משוך את הריפוד ואת רצועות הלולאה החוצה משני צידי הכיסא (3C). משוך בזהירות והרם את הריפוד מהכיסא.

להחזרת הריפוד יש לחזור על כל הפעולות בסדר הפוך.

אזהרה: אין להשתמש בכיסא בטיחות כאשר רצועת המפשעה אינה מותקנת.

אזהרה: אין להשתמש במושב הבטיחות במידה וחלק מרצועות הבטיחות פגום/ חסר.

משוך את הכיסא והבא אותו למצב שכיבה הנמוך ביותר - מצב 1. לחץ על הכפתור באבזם נעילה של רצועת המפשעה, ומשוך את רצועת המפשעה כדי לפתוח את תא האחסון (1A).

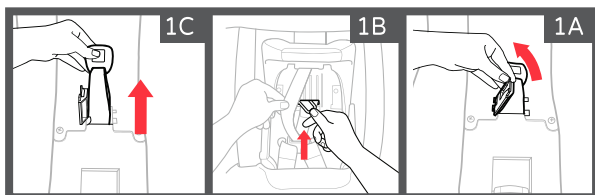

סובב מעט את לוחית המתכת בחלק התחתון של הכיסא כדי למצוא את חריץ הרצועה (1B), משוך את הלוחית דרך החריץ בעודך מושך את רצועת המפשעה החוצה (1C). על מנת להחזיר את הרצועה יש לחזור על הפעולות בסדר ההפוך ויש לוודא שהיא מותקנת כראוי.

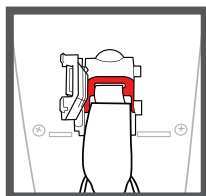

אזהרה: לעולם אין להסיר את רצועת כיוון רצועות הבטיחות בעת הסרת רצועת המפשעה. בטחון ילדך תלוי בכך שרצועת הכיוון מותקנת כראוי.

הוראות ניקיון:

אזהרה: בניקוי האבזם, חלקי הפלסטיק והרצועות אין להשתמש בסבון, חומרי הלבנה או כל חומר ניקוי אחר.

אזהרה: אין להשתמש במושב הבטיחות ללא ריפוד.

- ריפוד - ניתן לכבס במכונת כביסה, במים קרים ובתוכנית עדינה. אין ליבש במיבש כביסה, אין להשתמש בחומרי הלבנה. יש לתלות לייבוש.
- כיסוי רצועות כתפיים - כביסה ביד בעזרת סבון עדין ומים. יש לתלות לייבוש.
- חלקי הפלסטיק - ניתן לנקות בעזרת מטלית לחה וסבון עדין ולייבש היטב. אין להשתמש בחומרי הלבנה.

- רצועות הבטיחות - ניתן לנקות בעזרת מטלית לחה וסבון עדין. אין להשתמש בחומרי הלבנה. יש לוודא שהרצועות יבשות לחלוטין לפני השימוש. אם הרצועות מלוכלכות מאוד או בליוות, חייבים להחליפן.
- רצועות לאטש'ים - לא ניתן להסירן, יש לנקות עם ספוג ומים חמימים.
- מחזיק כוסות - ניתן לשטוף במדיח כלים במדף העליון.

- אבזם ועוגני לאטש'ים- יש לנקות עם ספוג ומים חמימים, במידה והצטברה פסולת בתוך האבזם יש להשרות אותו בתוך כוס עם מים חמים. יש לייבש במקום מוצל.

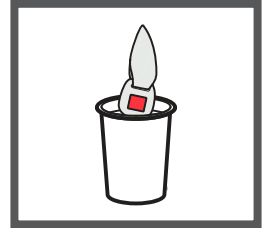





كرسي السلامة NextFit Max Cleartex

تعليمات للاستخدام والعلاج

امسح الرمز ضوئياً
وقم بزيارة صفحة المنتج على موقع
الإلكتروني لمشاهدة مقاطع Chicco Israel
فيديو تعليمية مفصلة باللغة العبرية ومزيد من
المعلومات حول مقعد الأمان.

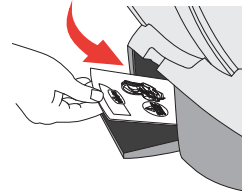

تسويق بواسطة **דאורון**

الصانع: Chicco Artsana S.P.A , الصين.

اسم الموديل: NextFit Max Cleartex

المستورد: دافرون للاستيراد والتصدير المحدودة ، المنطقة الصناعية جولس

تاجر معتمد: 511345241 هاتف: 04-9966333 www.davron.co.il

هام: احتفظ بها للاستخدام في المستقبل قراءة بعناية!

يرجى قراءة التعليمات التالية بعناية قبل استخدام ،
واحتفظ بها كمرجع في المستقبل.
ال فشل في الامتثال لهذه الأحكام قد يعرض الطفل للخطر.

تحذير: هذا المقعد مخصص للأطفال من عمر الولادة حتى 29.5 كجم أو أعلى الارتفاع 125 سم.

تحذير: يجب إزالة جميع العبوات البلاستيكية لمنع الاختناق.
تحذير: لا تترك طفلك دون مراقبة.

تحذير: عند تركيب / ملائمه المنتج ، تأكد من أن الأجزاء المتحركة لا تتلامس مع الطفل.

تحذير: لا تضع أكثر من طفل في المقعد.

تحذير: لا تستخدم هذا المنتج كشركة نقل تابعة.

تحذير: عند تثبيت مقعد أمان المقعد الأمامي ، افصل الوسادة الهوائية.

تحذير: لا تستخدم المقعد في حالة تلف / فقد أحد أجزائه.

تحذير: لا تستخدم المقعد دون الحشو. في حالة تلف الحشوة ، يجب

استبدالها بحشوة معتمدة من قبل الصانع / المستورد.

تحذير: تأكد من عدم وجود أشياء / أشياء فضفاضة بين مقعد الأمان ومقعد السيارة.

تحذير: تأكد من ربط الطفل بمقعد الأمان في جميع الأوقات.

تحذير: تأكد من ربط جميع ركاب السيارة أثناء القيادة.

تحذير: مقعد الأمان هذا مناسب لأي مركبة من 3 نقاط.

تحذير: بمجرد أن تكون في الشمس ، تأكد من أن الأجزاء المعدنية والبلاستيكية ليست ساخنة جدًا وبعد ذلك فقط ضع الطفل.

دليل كرسي السلامة:

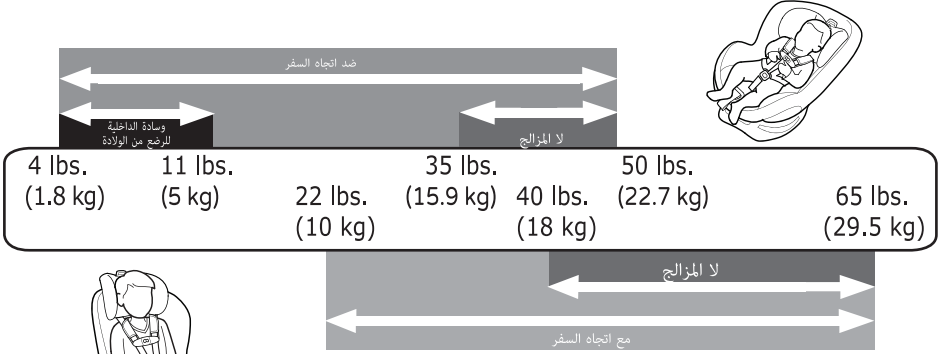

وفقاً لتوصيات أكاديمية طب الأطفال: * يجب أن يجلس الطفل حتى عمر عامين عكس اتجاه السفر ، أو حتى يصل إلى أقصى ارتفاع ووزن مخصص للجلوس في اتجاه السفر.

موقع سلامة مقعد السيارة:

لا تقم بتثبيت مقعد السلامة في الأماكن المحددة.

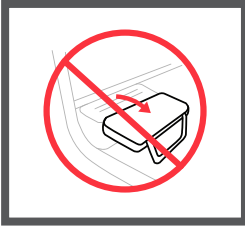

لا تضع الكرسي في مقعد السيارة مع مسند الظهر طي الظهر.



وسادة هوائية نشطة.

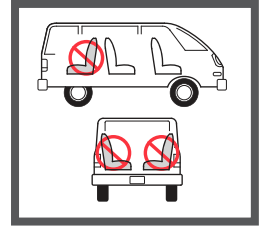

مقعد سيارة ضد اتجاه السفر.

تأكد من أن مقعد المقعد لا يتجاوز 7.6 سم وراء حافة مقعد السيارة.

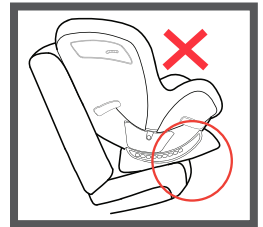

قائمة الأجزاء:

- A. مسند تعديل رافعه الرأس
- B. وسادة داخلية من الولادة
- C. مشبك الصدر
- D. أحزمة الأمان
- E. تغطية للفخذ
- F. زر تحرير الأشرطة (تحت الحشو)
- G. حزام تعديل حزام
- H. مقبض تعديل المقعد
- I. قفل لوحة ضد اتجاه السفر
- J. (على جانبي الكرسي)
- K. مؤشر وضع الجلوس
- L. حزام مشبك قفل
- M. غطاء حزام الكتف
- M. مؤشر موقف الكرسي (على جانبي الكرسي)

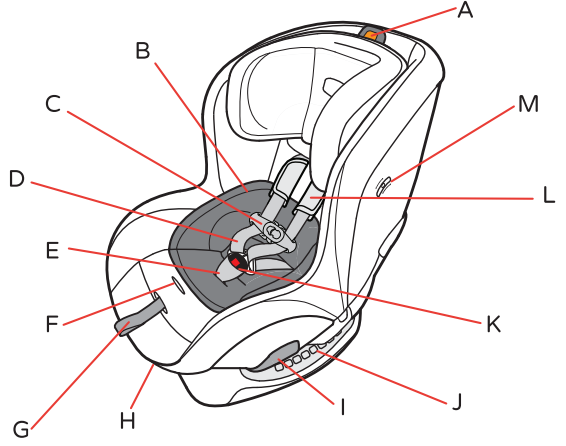

- A. حزام المرصاة العلوي
- B. قفل لوحة في الموقف مع اتجاه السفر
- C. (على جانبي الكرسي)
- D. مزلاج حزام التخزين مقصورة التخزين
- E. الأشرطة مزلاج ربط زر
- F. SuperCinch™ (سحب اثنين)
- G. الاستعمالات حجرة التخزين
- H. الأشرطة ملائمة المزلاج (اسحب أولاً)
- I. حجرة تخزين ملائمة المزلاج
- J. حجرة تخزين حزام المرصاة العلوي

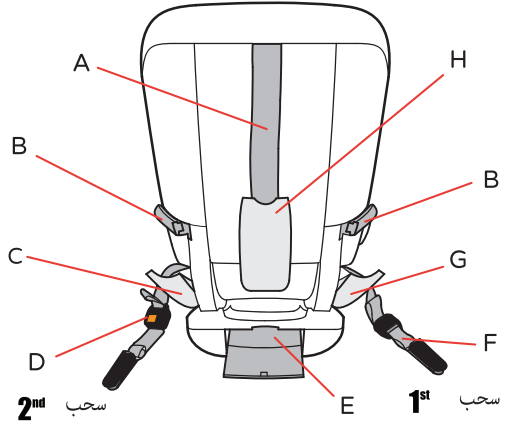

أشرطة مرصاة حزام العلوي:

- A. حزام المرصاة العلوي
- B. زر ضبط حزام التثبيت العلوي
- C. ربط أعلى مرصاة حزام

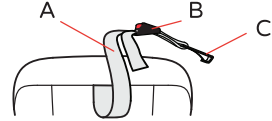

المزلاج:

- D. الفرقة مطابقة مزلاج (اسحب أولاً)
- E. الأشرطة مزلاج ربط زر (سحب اثنين)
- F. حزام مزلاج
- G. رابط مزلاج الشريط

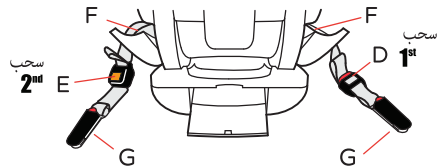

تحذير: يجب تخزين شريط المرسة العلوي عندما يكون كرسي الأمان في الاتجاه المعاكس للسفر.

تحذير: بالنسبة للأطفال الخدج والرضع ، استشر طبيبك من قبل استخدام كرسي السلامة.

تحذير: حتى عمر سنة واحدة ، يجب أن يكون كرسي الأمان في الاتجاه المعاكس للسفر.

تحذير: تأكد من إمالة المقعد بشكل صحيح حتى لا يسقط رأس طفلك للأمام. قد يواجه الأطفال صعوبة في التنفس أثناء الجلوس وهذا قد يزيد من خطر الإصابة الخطيرة أو الوفاة.

تأكد من أن السيارة متوقفة في مكان مستقيم عند تثبيت كرسي الأمان.

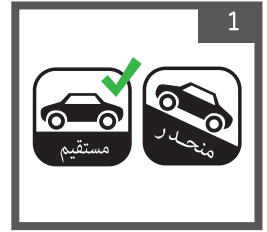

اضغط على ذراع ضبط موضع المقعد (2A) في أسفل الكرسي ، واسحب الكرسي إلى أقل وضع مستلق (2B). إذا كانت حالة الكرسي بحاجة إلى التغيير بعد التثبيت ، فافرج عنها واستهدف الحالة الجديدة وكرر خطوات التثبيت.

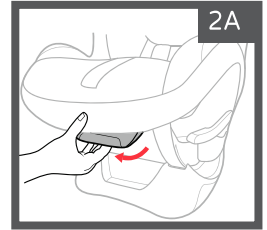
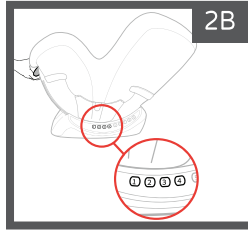

ضع المقعد الامان على مقعد السيارة عكس اتجاه السفر. تأكد من أن المقعد لا يغطي حزام مقعد السيارة (3). تأكد من أن كرسي الامان لا يتجاوز 7.6 سم وراء حافة مقعد السيارة (3A).

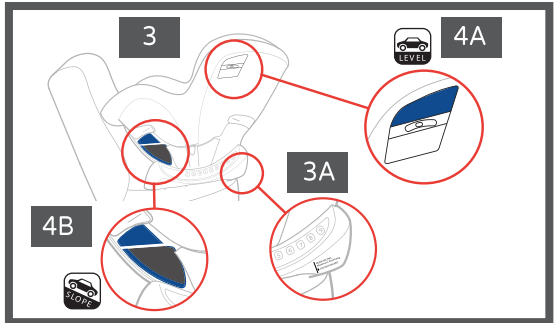

تركيب مستقيم

(4A): حدد موقع مؤشر الكرسي وقم بإمالة الكرسي إلى الموضع الذي تكون فيه الكرة في نطاق اتجاه الحركة.

تركيب المنحدر (4B): حدد موقع خط الفهرس على الملصق الأزرق بالقرب من تقاطع حزام الأمان في مقابل اتجاه السفر. اضبط موضع الكرسي بحيث يكون الخط مواز للأرض.

يوجد الآن ثلاثة خيارات تثبيت يمكنك الاختيار من بينها:

التثبيت مقابل اتجاه السفر باستخدام المزلاج - صفحة 5

تركيب مضاد للسفر باستخدام حزام الكتف والخصر - صفحة 6

التثبيت ضد اتجاه السفر باستخدام حزام الخصر فقط - صفحة 8

التثبيت ضد اتجاه السفر من الولادة إلى 15.9 كجم - باستخدام المزلاج:

تحذير: لا تقم بتثبيت هذه الطريقة لطفل يزن أكثر من 15.9 كجم!
تحذير: عند التثبيت باستخدام المزلاج فقط ، تأكد من أن حزام الأمان ليس محزم خلف المقعد.

يجب تحديد أماكن تخزين الأشرطة المزلاج وإطلاق الأشرطة من وحدات التخزين الخاصة بها. تأكد من مطابقة حزام (المزلاج Adjuster strap) وحزام المشبك (SuperCinch™ المزلاج) امتدت في أقصى طولها.

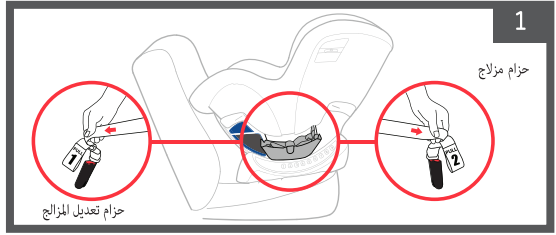

مرر طرفي الأشرطة من خلال الممر الأزرق الذي يتم وضعه عكس اتجاه السفر على جانبي الكرسي.

تجدد الإشارة إلى أن كلا الأشرطة مفتوحة على كلا الجانبين ، وتمتد الأشرطة إلى أقصى طولها حتى تتمكن من توصيلها في مكانها.

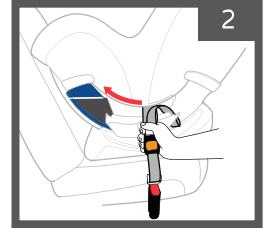

أغلق مقصورات تخزين الشريط على جانبي الكرسي.

يرجى ملاحظة: تأكد من أن حجرة تخزين المزلاج مغلقة دائماً ما لم تكن هناك حاجة لإجراء تغيير في معبر المقود.

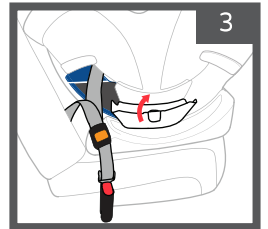

قم بتوصيل موصلي الأشرطة مثبتات المزلاج الموجودة في السيارة حتى يتم سماع "النفق".

تحذير: تأكد من أن الأشرطة ليست ملتوية أو كرة ملتفه.



يجب تمديد نهايات حزام المشبك (2) لتأمين مقعد الأمان في مكانه.

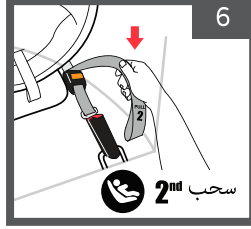

يجب تمديد نهايات حزام الضبط (1) حتى الإمتداد الكامل.

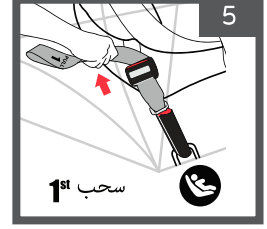

افحص نفسك:

- ✓ قبل الاستخدام ، امسك جانبي الكرسي بالقرب من معابر الحزام الموجودة في الموضع **ضد اتجاه السفر**، اسحب الكرسي لأسفل وتحقق من أن تباعد حركة المقعد لا يتجاوز 2.5 سم - جنبًا إلى جنب ، إلى الأمام والخلف.
- ✓ تأكد من تثبيت كرسي السلامة في الموقف **ضد اتجاه السفر**. تأكد من عدم سقوط رأس الطفل للأمام ، إذا لزم الأمر ، حرر شريط المزلاج ، وأعد ضبط وضع الكرسي ، وكرر جميع عمليات التثبيت مرة أخرى للتأكد من تثبيت كرسي الأمان بشكل صحيح.
- ✓ يجب التحقق من التثبيت قبل كل استخدام.

التثبيت ضد اتجاه السفر من الولادة إلى 22.7 كجم - باستخدام حزام الكتف والخصر:

قبل التثبيت ، ارفع مسند الرأس إلى أعلى وضع.

ثم قم بإزالة غطاء حزام المشعب واسحب حزام المشعب من خلال الحشوة.

ارفع حشوة مسند الرأس وافتح الأبخازيم الموجودة أسفل المقعد واسحب للأمام (1A).
مرر حزام المقعد عبر الممر الأزرق على جانب المقعد المستخدم في الوضع مقابل اتجاه السير (1B).

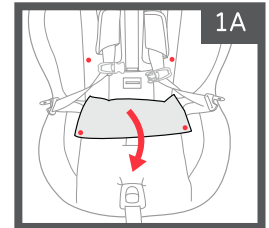
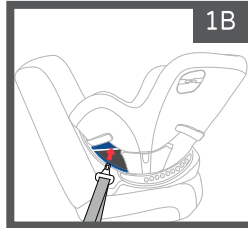

حرك حزام المقعد عبر الممرات في مقعد السيارة.

يجب أن يمر حزام المقعد خلف حزام المنشعب عندما يكون حزام المنشعب في الموضع الأمامي (بالقرب من زر تحرير الحزام) أو يمر أمام حزام المنشعب عندما يكون حزام المنشعب في الموضع الخلفي.

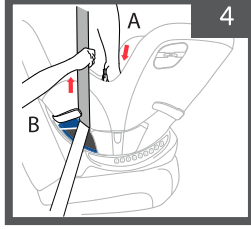
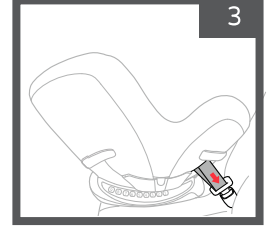
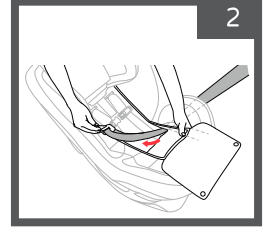

ادفع الكرسي لأسفل (A) وفي نفس الوقت اسحب حزام الكتف (B) لشد حزام الخصر.

مرر حزام السيارة عبر الممر الأزرق ، عكس اتجاه السير ، في الاتجاه المعاكس لمقعد السيارة وأغلقه.

اسحب حزام الكتف وشده ، وأدخله في لوحة القفل على الجانب المقابل للقفل. إبزيم الحزام.

استخدم دائماً لوحة القفل الموجودة على الجانب الآخر من إبزيم القفل.

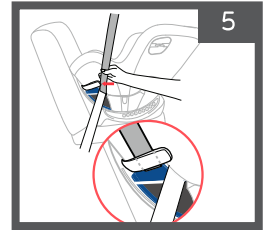

استبدل الجزء السفلي من تجيد المقعد والمفروشات في مسند الرأس. تأكد من أن حزام المنشعب في مكانه من خلال الأخدود المناسب في الحشوة ، والآن استبدل غطاء حزام المنشعب.

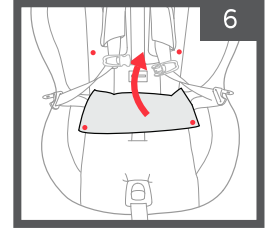

✓ قبل الاستخدام ، امسك جانبي المقعد بالقرب من معابر الحزام في اتجاه عكس السفر ، واسحب المقعد لأسفل وتحقق من أن مساحة المقعد لا تتجاوز 2.5 بوصة - جنباً إلى جنب ، إلى الأمام والخلف.

✓ تأكد من تثبيت كرسي السلامة في الموقف **ضد اتجاه السفر**. تأكد من أن رأس الطفل لا يسقط للأمام ، إذا لزم الأمر ، حرر حزام المقعد ، وأعد ضبط وضع الكرسي ، وكرر جميع عمليات التثبيت مرة أخرى لضمان تثبيت المقعد بشكل صحيح.

✓ يجب التحقق من التثبيت قبل كل استخدام.

التثبيت ضد اتجاه السفر من الولادة إلى 22.7 كجم - باستخدام حزام الخصر:

قبل التثبيت ، ارفع مسند الرأس إلى أعلى وضع.

ثم قم بإزالة غطاء حزام المنشعب واسحب حزام المنشعب من خلال الحشوة.

ارفع حشوة مسند الرأس وافتح الأبخازيم الموجودة أسفل المقعد واسحب للأمام (1A).
مرر حزام المقعد عبر الممر الأزرق على جانب المقعد المستخدم في الوضع مقابل اتجاه السير (1B).

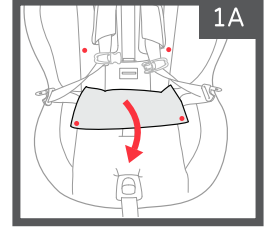
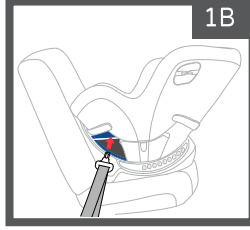

اسحب المفروشات الموجودة في مقعد الكرسي وارفعها إلى أقصى حد ، وحرك حزام السيارة عبر الممرات في مقعد الأمان.

يجب أن يمر حزام المقعد خلف حزام المنشعب عندما يكون حزام المنشعب في الموضع الأمامي (بالقرب من زر تحرير الحزام) أو يمر أمام حزام المنشعب عندما يكون حزام المنشعب في الموضع الخلفي.

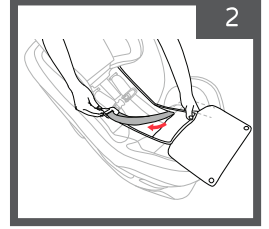

ادفع الكرسي لأسفل (A) وفي نفس الوقت اسحب حزام الخصر (B) لشد حزام الخصر.

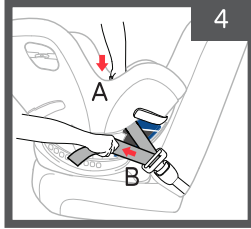

مرر حزام السيارة عبر الممر اللون الأزرق ، عكس اتجاه السير ، في الاتجاه المعاكس لمقعد السيارة وأغلقه.

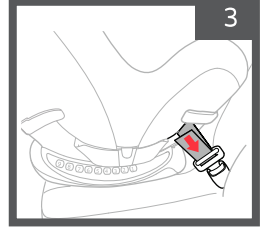

استبدل الجزء السفلي من تنجيد المقعد والمفروشات في مسند الرأس. تأكد من أن حزام المنشعب في مكانه من خلال الأخدود المناسب في الحشوة ، والآن استبدل غطاء حزام المنشعب.

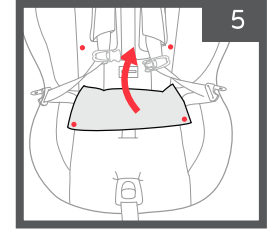

افحص نفسك:

✓ قبل الاستخدام ، امسك جانبي المقعد بالقرب من معابر الحزام في اتجاه عكس السفر ، واسحب المقعد لأسفل وتحقق من أن مساحة المقعد لا تتجاوز 2.5 بوصة - جنبًا إلى جنب ، إلى الأمام والخلف.

✓ تأكد من تثبيت كرسي السلامة في الموقف **ضد اتجاه السفر**. تأكد من أن رأس الطفل لا يسقط للأمام ، إذا لزم الأمر ، حرر حزام المقعد ، وأعد ضبط وضع الكرسي ، وكرر جميع عمليات التثبيت مرة أخرى لضمان تثبيت المقعد بشكل صحيح.

✓ يجب التحقق من التثبيت قبل كل استخدام.

نقاط بارزة حول التثبيت مع اتجاه السفر من 10 كجم إلى 29.5 كجم:

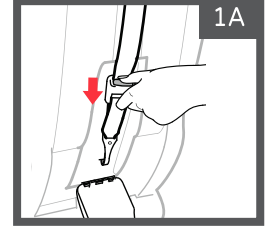
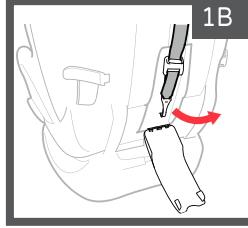

تأكد من أن السيارة متوقفة في مكان مستقيم عند تثبيت كرسي الأمان.

تأكد من أن سيارتك تحتوي على خطاطيف لتثبيت حزام الربط العلوي. يجب إزالة حزام المرعاة من موضع التخزين قبل وضع كرسي الأمان على مقعد السيارة. اضغط على زر الاشرطه واسحب لأسفل للتوسيع قبل الإزالة، إذا لم يكن هناك خطاطيف مرعاة ، فيجب تخزين حزام المرعاة العلوي.

اضغط على ذراع ضبط موضع المقعد (3) أسفل الكرسي ، وادفع الكرسي للخلف إلى الوضع الأكثر استقامة (3A). إذا كانت حالة الكرسي بحاجة إلى التغيير بعد التثبيت ، فافرج عنها واستهدف الحالة الجديدة وكرر خطوات التثبيت.

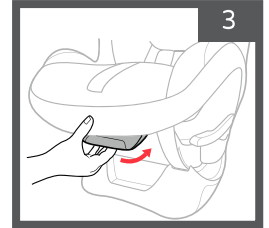
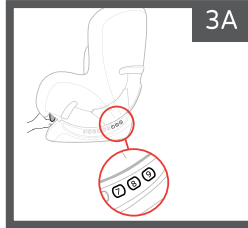

ضع كرسي الأمان على مقعد السيارة مع اتجاه السفر. تأكد من أن المقعد لا يغطي حزام الأمان في السيارة. ضع حزام الربط العلوي على ظهر الكرسي (4).

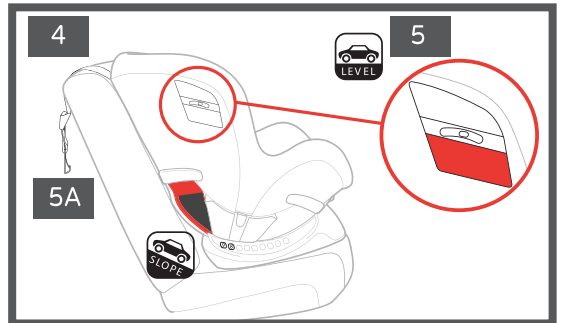

تركيب مستقيم (5): يجب تحديد منزلق الكرسي وإمالة الكرسي إلى الموضع الذي تكون فيه الكرة في اتجاه السفر.
تركيب المنحدر (5A): إذا كانت السيارة متوقفة على المنحدر ، فقط اضبط الكرسي على 8-9.

يوجد الآن ثلاثة خيارات تثبيت يمكنك الاختيار من بينها:

- التثبيت باستخدام اتجاهات السفر باستخدام المزلاج - صفحة 10
- التثبيت مع اتجاه السفر باستخدام حزام الكنف والخصر - صفحة 12
- التثبيت مع اتجاه السفر باستخدام حزام الخصر فقط - صفحة 13

التثبيت مع اتجاه السفر من 10 كجم إلى 18 كجم - باستخدام المزلاج:

تحذير: لا تقم بتثبيت هذه الطريقة لطفل يزن أكثر من 18 كجم! تحذير: عند التثبيت باستخدام المزلاج فقط ، تأكد من أن حزام الأمان ليس مربوط خلف كرسي الامان

يجب تحديد موقع المسارات وإصدارها من موقع التخزين الخاص بها. تأكد من مطابقة حزام (المزلاج Adjuster strap) وحزام المشبك (SuperCinch™ للمزلاج) امتدت في أقصى طولها.

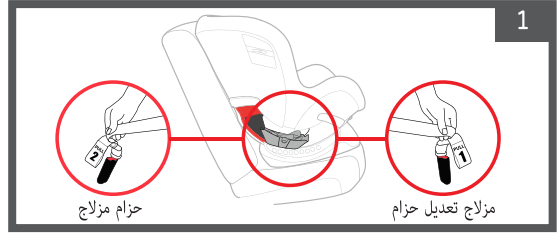

مرر طرفي الأشرطة من خلال الممر الأحمر ، المصمم لاتجاه السفر ، على جانبي الكرسي.

لاحظ أن كلتا خلبتي الشريط مفتوحة ، وتمتد الأشرطة إلى أقصى طول لها.

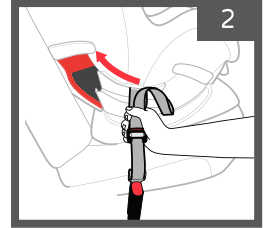

أغلق مقصورات تخزين الشريط على جانبي الكرسي.

يرجى ملاحظة: تأكد من أن حجرة تخزين المزلاج مغلقة دائماً ما لم تكن هناك حاجة لإجراء تغيير في معبر المقود.

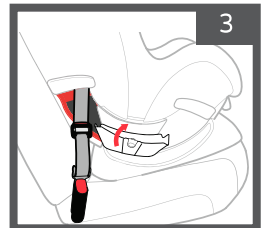

قم بتوصيل موصلي الأشرطة المزلاج بمثبتات المزلاج الموجودة في السيارة حتى يتم سماع "النقر".

تحذير: تأكد من أن الأشرطة ليست ملتوية أو ملتوية.

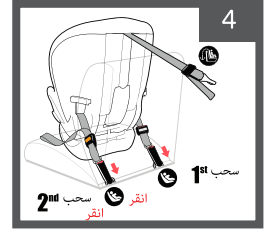

يجب تمديد نهايات حزام الضبط (1) حتى الإمتداد الكامل.

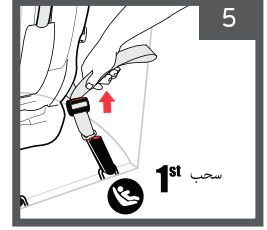

يجب تمديد نهايات حزام المشبك (2) لتشديد الكامل لتأمين مقعد الأمان في مكانه.

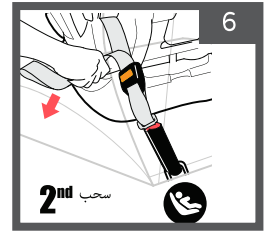

تحديد موقع أعلى مرصاة حزام وإرفاقه في رسو. يجب تشديد حزام المرصاة العلوي وشد الشريط وعدم فكّه.

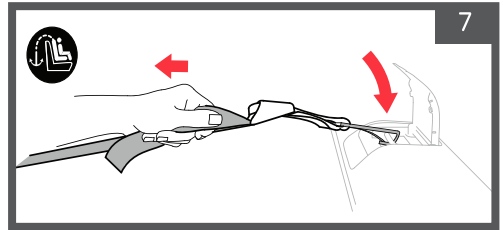

افحص نفسك:

✓ قبل الاستخدام ، شغل جانبي الكرسي بالقرب من معابر الحزام الموجودة في الموضع **مع اتجاه السفر**، اسحب الكرسي لأسفل وتحقق من أن تباعد حركة المقعد لا يتجاوز 2.5 سم - جنبًا إلى جنب ، إلى الأمام والخلف.

✓ تأكد من تثبيت الكرسي لوضع **مع اتجاه السفر**. تأكد من وجود الكرسي في منزلق الكرسي في المنطقة المستخدمة **مع اتجاه السفر**. إذا لزم الأمر ، حرر الأشرطة المزلاج وحزام المرصاة العلوي ، واضبط المقعد وأعد إحكام ربطه.

✓ يجب التحقق من التثبيت قبل كل استخدام.

التثبيت مع اتجاه السفر من 10 كجم إلى 29.5 كجم - باستخدام حزام الكتف والخصر:

مرر حزام المقعد عبر الممر الأحمر على جانب الكرسي ، والذي يستخدم في اتجاه السفر. رفع المفروشات على الجزء الخلفي من الكرسي واسحب حزام المقعد من خلال الفتحة على جانب الكرسي.

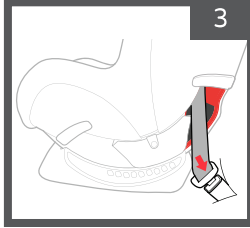
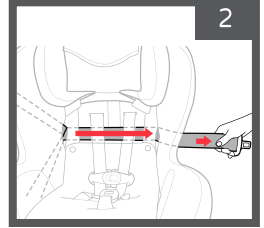
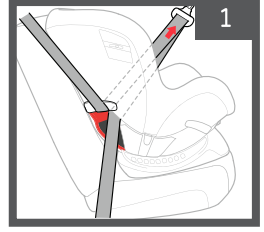

مرر حزام المقعد عبر الممر الأحمر على جانب الكرسي ، والذي يستخدم في اتجاه السفر. رفع المفروشات على الجزء الخلفي من الكرسي واسحب حزام المقعد من خلال الفتحة على جانب الكرسي.

اسحب حزام السيارة عبر الممر الأحمر ، مع اتجاه السفر ، إلى الجانب الآخر من الكرسي وأغلقه ، حتى تسمع صوت نقرة. استبدال المفروشات.

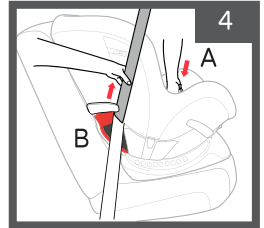
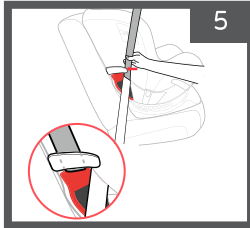

اسحب حزام الكتف وشده وأدخله في لوحة القفل على الجانب الآخر من مشبك قفل الحزام. استخدم دائماً لوحة القفل الموجودة على الجانب الآخر من مشبك القفل.

ادفع الكرسي لأسفل (A) وفي نفس الوقت اسحب حزام الكتف (B) لتشد حزام الخصر.

تحديد موقع أعلى مرسة حزام وإرفاقه في رسو. يجب تشديد حزام المرسة العلوي وشد الشريط وعدم فكّه.

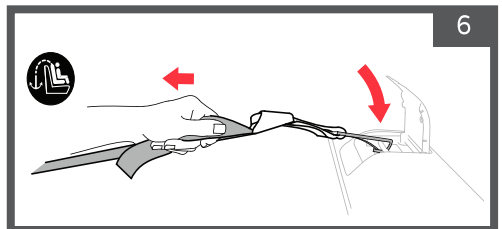

افحص نفسك:

✓ قبل الاستخدام ، شغل جانبي الكرسي بالقرب من معابر الحزام الموجودة في الموضع **مع اتجاه السفر**، اسحب الكرسي لأسفل وتحقق من أن تباعد حركة المقعد لا يتجاوز 2.5 سم - جنبًا إلى جنب ، إلى الأمام والخلف.

✓ تأكد من تثبيت الكرسي لوضع **مع اتجاه السفر**. تأكد من وجود الكرسي في منزلق الكرسي في المنطقة المستخدمة **مع اتجاه السفر**. إذا لزم الأمر ، حرر حزام المقعد وحزام المرساة العلوي ، واضبط وضبط المقعد.

✓ يجب التحقق من التثبيت قبل كل استخدام.

التثبيت مع اتجاه السفر من 10 كجم إلى 29.5 كجم - باستخدام حزام الخصر:

مرر حزام الخصر عبر الممر الأحمر على جانب الكرسي ، والذي يستخدم في اتجاه السفر. رفع المفروشات على الجزء الخلفي من الكرسي واسحب حزام المقعد من خلال الفتحة على جانب الكرسي.

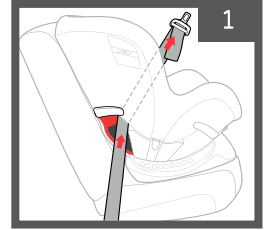

حرك حزام المقعد على طول الجزء الخلفي من الكرسي كما هو موضح.

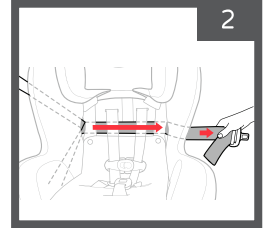

اسحب حزام السيارة لأسفل عبر الممر الأحمر ، مع اتجاه السفر ، إلى الجانب الآخر من الكرسي وأغلقه ، حتى تسمع صوت نقرة. استبدال المفروشات.

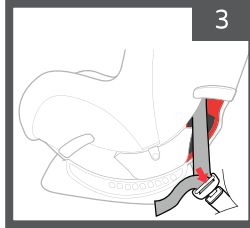

ادفع الكرسي لأسفل (A) وفي الوقت نفسه اسحب حزام الخصر (B) لتثبيته.

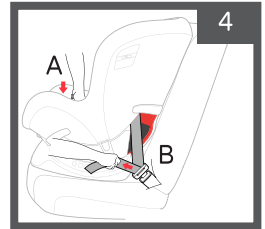

تحديد موقع أعلى مرساة حزام وإرفاقه في رسو. يجب تشديد حزام المرساة العلوي وشد الشريط وعدم فكّه.

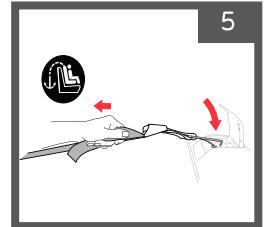

تحقق من نفسك:

✓ قبل الاستخدام ، شغل جانبي الكرسي بالقرب من معابر الحزام الموجودة في الموضع مع **اتجاه السفر**، اسحب الكرسي لأسفل وتحقق من أن تباعد حركة المقعد لا يتجاوز 2.5 سم - جنباً إلى جنب ، إلى الأمام والخلف.

✓ تأكد من تثبيت الكرسي لوضع **مع اتجاه السفر**. تأكد من وجود الكرسي في منزلق الكرسي في المنطقة المستخدمة مع **اتجاه السفر**. إذا لزم الأمر ، حرر حزام المقعد وحزام المرسة العلوي ، واضبط وضبط المقعد.

✓ يجب التحقق من التثبيت قبل كل استخدام.

تخزين مزلاج وحزام المرسة العلوي:

تحذير: تأكد من تخزين المزلاج وأشرطة المرسة العليا في مكانها عند عدم استخدامها.

تخزين الأشرطة المزلاج: يجب تخزين الأشرطة عند عدم استخدامها. تخزينها في المقصورات الموجودة على جانبي الكرسي. تأكد من أن حجرة التخزين مغلقة بإحكام (SuperCinch™ المزلاج) كما هو موضح في الرسم التوضيحي.

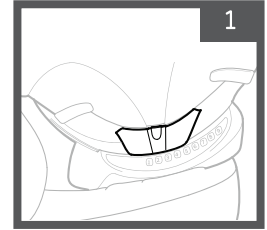

تخزين اشرطة المرساه العلوي: يجب تخزين حزام المرسة العلوي عندما لا يكون قيد الاستخدام. نعلقها في مقصورة التخزين في الجزء الخلفي من الكرسي وتشديده. تأكد من أن حجرة التخزين مغلقة بإحكام.

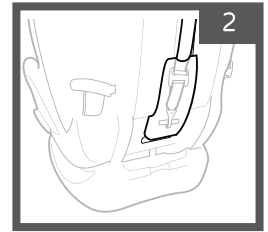

ضع الطفل على الكرسي باستخدام أحزمة أمان كرسي الامان

تحذير: تأكد من أن أحزمة الأمان ليست فضفاضة وموضوعة على ارتفاع اكتاف الطفل.

تحذير: يجب ارتداء الطفل في ملابس مناسبة لا تتداخل مع كونه مربوطاً في حزام الأمان.

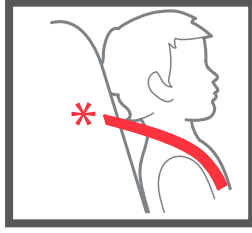

مع اتجاه السفر:

- من 10 كجم إلى 29.5 كجم.
- يجب أن تكون أحزمة الكتف عند أو فوق أكتاف الطفل.



ضد اتجاه السفر:

- من الولادة إلى وزن 22.7 كجم.
- يجب أن تكون أحزمة الكتف عند أو فوق أكتاف الطفل.

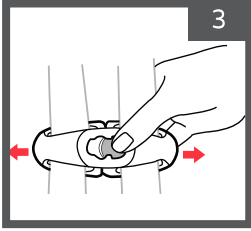

افتح مشبك الصدر.

اضغط على الزرين في منتصف مشبك الصدر واسحب القطعتين للاتجاه العكسي.

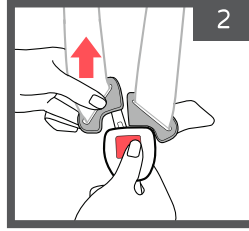

افتح مشبك الحزام.

اضغط على الزر الموجود في مشبك الحزام واسحب علامتي اللسان.

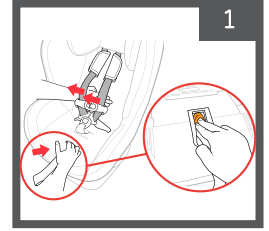

حرر أحزمة الأمان.

اضغط على زر التحرير الموجود في مقدمة الكرسي واسحب الشريطين للأمام في نفس الوقت.

اجلس طفلك على كرسي السلامة وهو مسترجع تمامًا.

اسحب أحزمة الأمان فوق أكتاف الطفل وحول الخصر. تأكد من أن أحزمة الأمان غير ملتوية أو ملتفة.

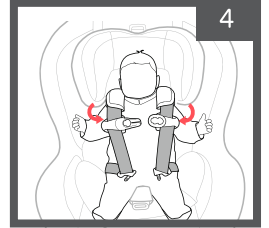

اضبط ارتفاع أحزمة الأمان بالضغط على ذراع ضبط مسند الرأس لأعلى أو لأسفل (5). تأكد من قفل مسند الرأس في الموضع المحدد قبل شد الأشرطة.

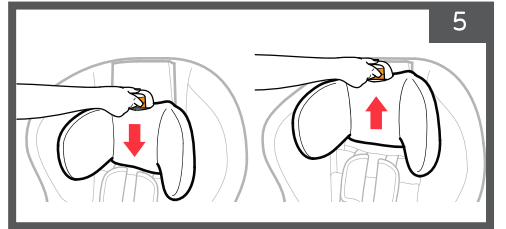

ضد اتجاه السفر: يجب أن يكون الكتف الأشرطة ارتفاع أكتاف الطفل أو تحتها قليلاً.

مع اتجاه السفر: يجب أن يكون الكتف الأشرطة عند أو فوق أكتاف الطفل.

يرجى ملاحظة: إذا كنت تستخدم أدنى وضع لمسند الرأس والأشربة ، فتأكد من ثني حشوة مسند الظهر للداخل (5A).

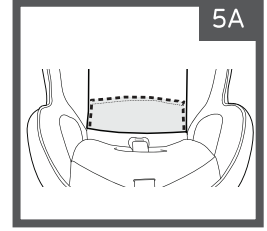

يرجى ملاحظة: لا تستخدم السترات والبطنيات تحت أحزمة الأمان ، فقد يكون ذلك خطراً.

قفل الأشرطة. أدخل علامتي اللسنة في إبزيم الحزام ، حتى يتم سماع صوت القفل (6A).
يجب سحب علامتي اللسنة للتأكد من قفلهما بشكل آمن (6B).

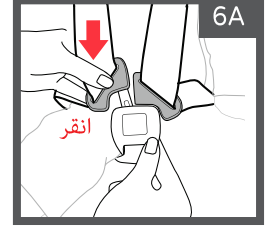
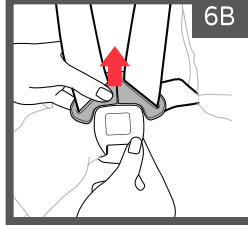

اسحب مشبك الصدر وغطاء الكتف من عنق طفلك باتجاه مشبك الشريط.
سحب وشد اثنين من الأشرطة معاً.

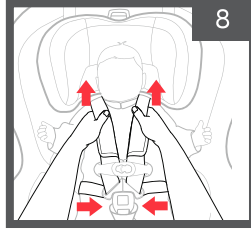

قفل مشبك الصدر.
يجب أن يقرص ويغلق كلا الجزأين ، حتى يتم سماع النقر.

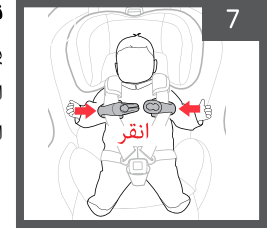

اسحب ببطء حزام تعديل الأشرطة حتى يتم إحكام شد الأشرطة (9A). إذا كان يمكن تثبيت حزام الكتف ، فلا يتم تشديد الشريط ويجب سحب حزام الضبط وتشديده وفقاً لذلك (9B).

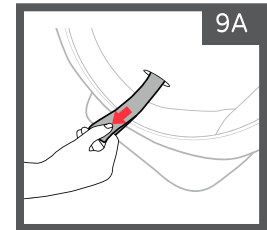
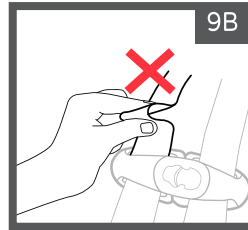

ضع وسادة الكتف على أكتاف طفلك.
ضع مشبك الصدر في وسط صندوق طفلك ، في خط الإبط.

يرجى ملاحظة: تأكد من وضع أحزمة الأمان مباشرة في وسط كتفي الطفل ولا تكون ملتوية أو ملتفة.

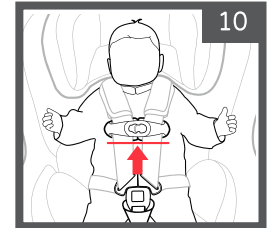

تحقق من نفسك:

✓ تأكد من أن أحزمة الأمان ضيقة، إذا كان من الممكن أن يقرص الشريط فهو غير محكم بدرجة كافية، فيجب تشديده مرة أخرى. تأكد من أن الأشرطة لا تضغط أو تزعج طفلك.

✓ لتحسين جلوس الأطفال الصغار على كرسي الأمان، قد تحتاج إلى استخدام وسادة داخلية. لا تقم بإضافة حشوة أسفل أو خلف الطفل، فقط استخدم الوسادة المقدمة من Chicco.

✓ يجب وضع أحزمة الأمان مباشرة على أكتاف الطفل، وليس ملتوية أو كرة ملتفة.

✓ تحقق من ارتفاع الأشرطة السلامة:

ضد اتجاه السفر: يجب أن يكون الكتف الأشرطة ارتفاع أكتاف الطفل أو تحته قليلاً.

مع اتجاه السفر: يجب أن يكون الكتف الأشرطة عند أو فوق أكتاف الطفل.

✓ يجب أن يكون موضع مشبك الصدر عند القفل في خط صدر الطفل وخط الإبط، لا فوق ولا تحته.

✓ يجب أن يرتدي الطفل ملابس مناسبة لا تتداخل مع حزام الأمان.

✓ لا تقم بحزم طفل ببطانية. إذا لزم الأمر، ضع بطانية على طفلك على الأشرطة.



تحذير: تأكد من ربط حزام الأمان بأمان على أكتاف طفلك. حزام غير صحيحة يمكن أن تؤدي إلى إصابة أو وفاة في حالة توقف مفاجئ أو حادث.

تعديل حزام الفخذ:

افتح أحزمة الأمان وقم بإزالة غطاء حزام المنشعب. ارفع تنجيد مسند الظهر (1A)، وافتح المشابك مع تنجيد مسند الظهر على كلا الجانبين واسحب للأمام نحو تنجيد المقعد للوصول إلى حجرة تخزين الشريط الفخذ (1B).

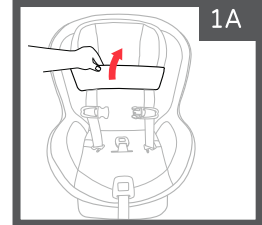
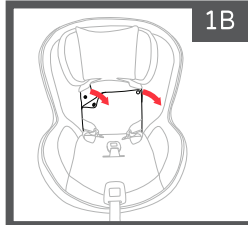

إذا كنت تريد تعيين الرقم (2A, 2B) ليكون هو الرقم الذي تريد استخدامه ، فلا يجب عليك استخدام نفس الرقم الذي تريد استخدامه.

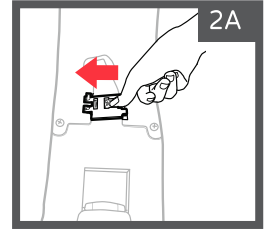
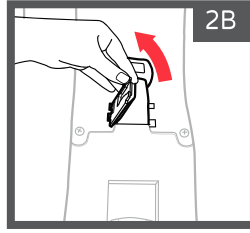

لإغلاق حزام الفخذ ، يجب دفع الغطاء (3) لأسفل حتى يتم قفل القفل في مكانه مرة أخرى. يجب قفل حجرة تخزين الشريط بسحب الشريط.
يمكن الآن إرجاع الحشوة.

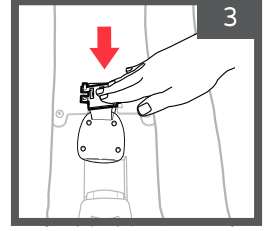

وسادة داخلية للطفل من الولادة إلى 5 كجم:

تحذير: لا تستخدم الوسادة الداخلية لطفل يزن أكثر من 5 كجم.

لتحسين جلوس الأطفال الصغار على كرسي الأمان ، قد تحتاج إلى استخدام وسادة داخلية. لا تستخدم وسادة أخرى ، فقط استخدم الوسادة المقدمة من Chicco.

يرجى ملاحظة: يجب إزالة غطاء حزام الفخذ قبل وضع الوسادة (انظر قسم "إزالة غطاء الفخذ" - ص 20).

اسحب حزامي الأمان على جانبي الوسادة.

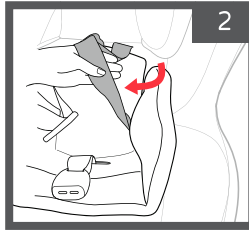

سحب مشبك حزام من خلال الأخدود في الجزء السفلي من الوسادة الداخلية.

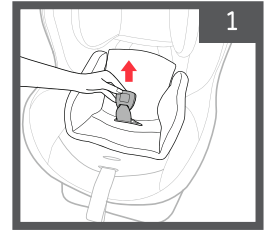

ادفع الوسادة في اتجاه كرسي الأمان (3A) وتأكد من وضعه وفقاً لذلك (3B).

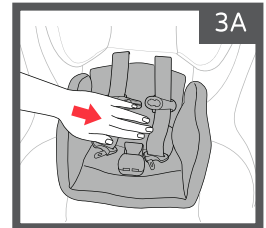
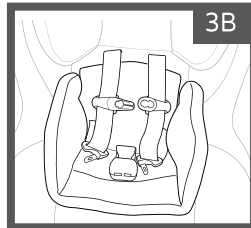

استخدام الطائرة:

كرسي الامان هذا مناسب لاستخدام الطائرات ، لكن يجب استشارة شركة الطيران.
يجب تثبيت كرسي الامان بنفس الطريقة التي يجب تثبيتها في السيارة.
تثبيت عكس اتجاه السفر **انظر الصفحة 8** والتثبيت مع اتجاه السفر **انظر الصفحة 13** للحصول على الاتجاهات.

حامل الكأس:

تحذير: لا يُسمح بالعبوات البلاستيكية ، ولا يُسمح باستخدام الزجاج أو المعدن.
تحذير: لا تضع الأشياء الحادة في حامل الكأس.

يجب ضبط حامل الأكواب على أحد جانبي الكرسي وفقاً للعلامة. ضع الكوب وحركه في اتجاه مكانه.

لإزالة حامل الأكواب ، اسحبه للخارج برفق على طول القضيب.

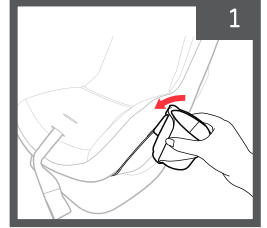

إزالة منصات الكتف:

إزالة منصات الكتف.

يجب فتح سكوتش وإزالتها (كما هو موضح).

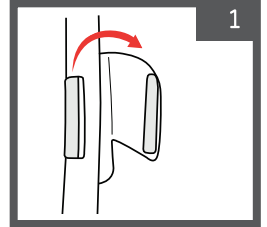

استرجاع حشوه الكتف.

أعد توصيل الفوط حول الأشرطة (A) وأغلقها (B). تأكد من وضعها كما هو موضح في الشكل (C).

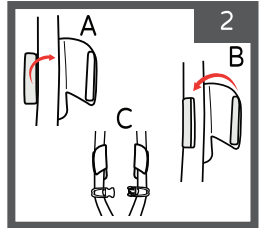

إزالة غطاء حزام الفخذ:

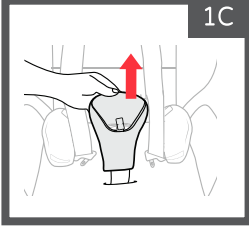

1C

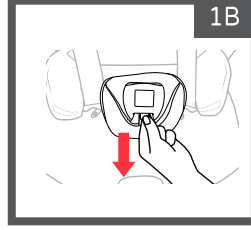

1B

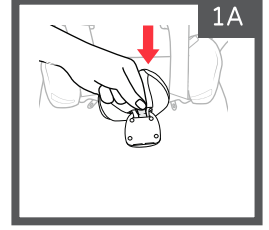

1A

حدد مكان اللسان في حشوة حزام المنشعب وادفعه خلال إبريم الحزام (1A). اسحب اللسان عبر الجزء الأمامي من إبريم الحزام (1B) ، وقم بإزالة بطانة حزام المنشعب (1C).

إزالة فرش الكرسي:

يرجى ملاحظة ما يلي: لا تستخدم المقعد بدون غطاء!

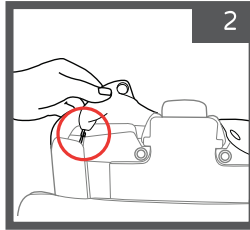

2

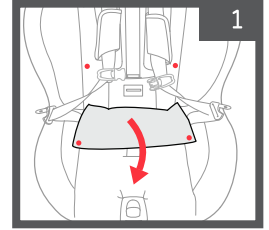

1

اضبط مسند الرأس على أعلى وضع. افتح الأزرار الموجودة على مسند الرأس واسحب الحشوة لكشف حلقتين متصلتين ، وحرر الشريطين وإزالة الحشوة.

يجب فتح الأزرار الموجودة أسفل تنجيد المقاعد وسحبها للأمام.

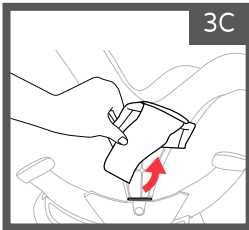

3C

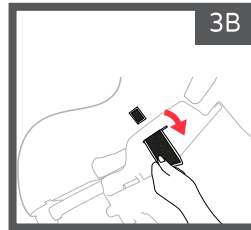

3B

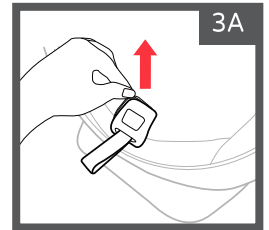

3A

اسحب تنجيد المقعد في منطقة زر ضبط الحزام (3A). قم بفك المفروشات الموجودة في الخلف ، على كلا الجانبين واسحب للأمام لفضح مقعد الكرسي. قم بفك حلقات التوصيل على جانبي الكرسي ، داخل إطار الكرسي (3B). اسحب المفروشات وأشرطة الحلقات على جانبي الكرسي (3C). اسحب المفروشات وارفعها عن الكرسي بحذر. لإعادة المفروشات ، كرر جميع العمليات بترتيب عكسي.

تحذير: لا تستخدم كرسي أمان عند تثبيت حزام الفخذ. تحذير: لا تستخدم المقعد إذا كانت بعض أحزمة الأمان تالفة أو مفقودة.

- اسحب الكرسي واتجه إلى أقل وضع مستلق -
الوضع 1.
اضغط على الزر الموجود في مشبك قفل حزام
الفخذ، واسحب حزام الفخذ
لفتح حجرة التخزين (1A).

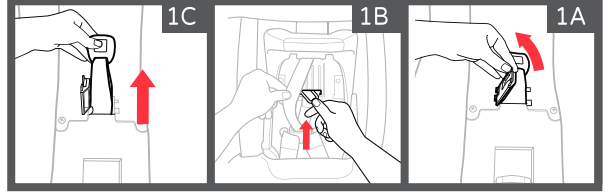

قم بتدوير اللوحة المعدنية قليلاً في الجزء السفلي من الكرسي للعثور على أخدود الشريط (1B)، واسحب الإطار الخارجي من خلال الأخدود وأنت تسحب شريط الفخذ للخارج (1C).

لاستعادة الشريط، كرر العملية بالترتيب العكسي وتأكد من تثبيته بشكل صحيح.

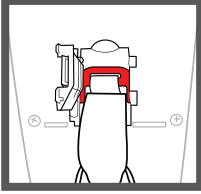

تحذير: لا تقم أبداً بإزالة حزام تعديل الشريط عند إزالة حزام الفخذ. تعتمد سلامة طفلك على حزام الضبط المناسب.

تعليمات التنظيف:

تحذير: عند تنظيف الإبزيم والأجزاء البلاستيكية والأربطة، لا تستخدم الصابون أو المبيض أو أي منظفات أخرى. تحذير: لا تستخدم المقعد بدون حشوة.

- مواد التنجيد - يمكن غسلها في الغسالة بالماء البارد والبرنامج اللطيف. لا تستخدم التجهيف الآلي، لا تستخدم مواد التبييض. شقق ليحف
- حزام الكتف - غسل اليد بالماء والصابون اللطيف. يجب تعليقه حتى يجف.
- الأجزاء البلاستيكية - يمكن تنظيفها بقطعة قماش مبللة وصابون خفيف. لا تستخدم مواد التبييض.
- شرائط الأمان - يمكن تنظيفها بقطعة قماش مبللة وصابون خفيف. لا تستخدم مواد التبييض.
- تأكد من أن الشرائط جافة تماماً قبل الاستخدام. إذا كانت الأشرطة متسخة جداً أو تلبس، فيجب استبدالها.
- المزلاج - لا يمكن إزالتها وتنظيفها باستخدام الإسفنج والماء الدافئ.

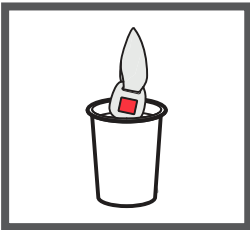

- مربط الإبزيم والمزلاج - قم بتنظيفه باستخدام الإسفنج والماء الدافئ، إذا تراكم الحطام داخل الإبزيم، انقعه في دوق ماء دافئ. تجف في مكان مظلل.

