

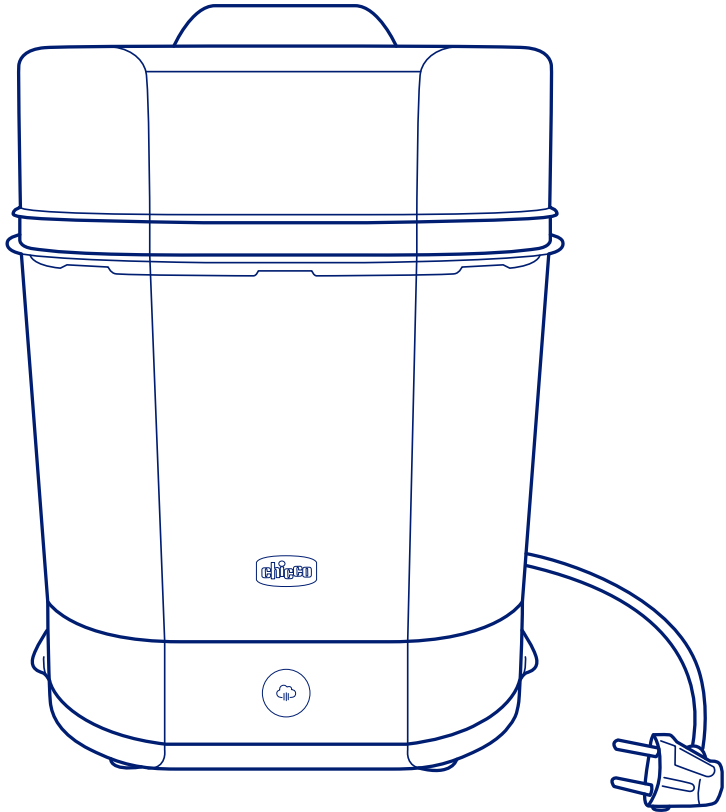

סטרליזטור חשמלי 3 במי 1- Electric Steam Sterilizer

הוראות שימוש וטיפול



משווק ע"י דוורון

היצרן: Chicco Artsana S.P.A, איטליה.

שם דגם יצרן: Electric Steam Steriliser דגם: 00007391100000

היבואן: דוורון יבוא ויצוא בע"מ, א.ת. ג'וליס

ח.פ. 511345241 טל': 04-9966333 www.davron.co.il

חשוב: שמרו לשימוש עתידי קראו בקפידה!

יש לקרוא בעיון את ההוראות שלהלן לפני השימוש,
ולשמור עליהן לצורך התייחסות בעתיד.
אי קיום הוראות אלה עלול לסכן את הילד.

אזהרה: מוצר זה נועד לשימוש ביתי בלבד. יש להשתמש במוצר רק למטרות שרשומות בהוראות השימוש. שימושים אחרים עלולים להוות סכנה.

אזהרה: מכשיר זה נועד לשימוש פנימי בלבד. אין להשאיר את הציוד חשוף למזג אוויר קיצוני (גשם, שמש וכו').

אזהרה: אין להשאיר את הילד ללא השגחה.
אזהרה: למניעת חנק, יש להרחיק את כל אריזות הניילון ושאר חלקי האריזה מהישג ידם של ילדים.

אזהרה: יש להרחיק את חלקי האריזה, הציוד והאביזרים כולל כבל החשמל מהישג ידם של ילדים, הדבר עלול להוות סכנה.

אזהרה: מוצר זה אינו צעצוע. אין לתת לילדים לשחק עם המכשיר. אין להשאיר את המכשיר ללא השגחה כאשר הוא פועל.

אזהרה: לפני חיבור הציוד, יש לוודא שדרגת המתח החשמלי של המוצר תואמת לספק הכוח הראשי בביתך.

אזהרה: יש להניח את המכשיר רק על משטחים מישוריים ויציבים, הרחק מהישג ידם של ילדים.

אזהרה: אין להניח את הציוד על משטחים עדינים, הרגישים ללחות וחום.

אזהרה: יש לשים לב לחלקים המסומנים בסמל "משטח חם" מכיוון שהם עלולים להגיע לטמפרטורה גבוהה במהלך השימוש.

אזהרה: אין להניח אביזרים ישירות על משטח החימום במכשיר.
אזהרה: בעת השימוש, המכשיר מתחמם מאד מכיוון שהוא מייצר אדים רותחים. יש להשתמש בזהירות רבה. אין להסיר את המכסה ויש להרחיק את הזרועות והפנים מפתח יציאת הקיטור שבמכסה, מכיוון שהאדים המשתחררים עלולים לגרום לכוויות.

אזהרה: לאחר השלמת העיקור, המים במכשיר והמשטח העליון עלולים להיות חמים מאוד. יש להקפיד ולהימנע מכל מגע ולהפחית את הסיכון לכוויות.

אזהרה: יש להמתין מס' דקות בסוף פעולת העיקור ולפני הסרת המכסה. יש להסיר את המכסה בזהירות כדי למנוע יציאת אדים חמים או טיפות מים רותחות מהמכשיר העלולים לגרום לכוויות.

אזהרה: אין לחסום את פתח יציאת האדים הממוקם בחלקו העליון של המכסה.

אזהרה: לפני פעולות ניקוי ותחזוקה או אחסון יש לנתק את המכשיר מהשקע הראשי, ולוודא שהוא קר.

אזהרה: כדי לנתק את המכשיר מהחשמל כאשר המכשיר אינו בשימוש, כבה אותו תמיד, העבר את מתג ההפעלה/כיבוי הראשי למצב 0 (OFF) ולאחר מכן נתק את כבל החשמל מהשקע. אין למשוך בכוח את הכבל כדי לנתק את המכשיר משקע החשמל.

אזהרה: אין להשתמש באביזרים או חלקי חילוף, אשר לא סופקו או אושרו על ידי היצרן, לשמירת בטיחות המוצר.

אזהרה: אין לגעת בצידוד עם ידיים רטובות או לחות.

אזהרה: אין להפעיל את המוצר ללא מים בתא החימום.

אזהרה: אין להשתמש בשום נוזל אחר מלבד מים כאשר נעשה שימוש בסטריליזטור. אין להוסיף חומרי ניקוי!

אזהרה: אין להשתמש במכשיר ללא יחידת המגש.

אזהרה: אין לטבול את הציוד במים או בכל נוזל אחר.

אזהרה: במידה והמכשיר נופל למים, אין להשתמש בו. יש

להוציאו מן החשמל מיידית ולהתייעץ עם היבואן.

אזהרה: יש להשתמש אך ורק בבקבוקים העשויים מפלסטיק או זכוכית חסיני חום.

אזהרה: אין להזיז את המוצר בזמן השימוש או כל עוד הוא מכיל נוזלים חמים.

אזהרה: אחרי השימוש, יש לתת למכשיר להתקרר לחלוטין.

אזהרה: לפני השימוש במכשיר, יש לוודא תמיד כי המכשיר או

רכיביו אינם בלויים או פגומים. אם המכשיר פגום, אל

תשתמש בו ופנה ליבואן.

אזהרה: יש להקפיד ולתחזק את התקן ניתוק במצב תפעולי מוכן לשימוש.

אזהרה: בעת מילוי המיכל במים ובעת שימוש וטיפול במוצר,

היזהר לא לשפוך נוזלים או מזון על המחבר ועל כבל

החשמל.

אזהרה: מכשיר זה אינו מיועד לשימוש על ידי אנשים (כולל

ילדים) בעלי יכולות פיזיות, חושיות, או מנטליות

מופחתות או העדר הניסיון והידע, אלא אם קיבלו הנחיות

לשימוש במכשיר ופיקוח על ידי האדם האחראי

לבטיחותם, המונע מהם שימוש במכשיר בצורה לא

בטוחה ללא פיקוח או הדרכה.

אזהרה: אין להשתמש באביזרים או חלקי חילוף, אשר לא סופקו

או אושרו על ידי היצרן, לשמירת בטיחות המוצר.

אזהרה: אין לנסות לתקן או לפתוח את המוצר. במקרה הצורך יש

ליצור קשר עם היבואן. אם פתיל הזינה (כבל חשמל)

ניזוק כדי להימנע מסכנה, החלפתו תבוצע על ידי היבואן

או אדם מוסמך אחר.

אזהרה: אין להניח במכשיר חפצים שאינם מתאימים לעיקור חם. בדוק שהמתח הנקוב על המכשיר (ראה אינדיקציות על הלוחית מתחת למכשיר) תואם לספק המתח שבביתך.

אזהרה: במקרה של הפסקת חשמל יש לשים לב כי מחזור העיקור לא הושלם. יש להפעיל מחדש את המכשיר.

אזהרה: תיקון על ידי אדם לא מוסמך עלול לגרום נזק או פגיעה למשתמש.

אזהרה: כדי להימנע מכוויות, במהלך ובסיומו של פעולת העיקור, יש להסיר בזהירות את האביזרים מכיוון שהם עלולים להיות חמים למגע.

שימוש במיקרוגל:

אזהרה: יש להשתמש אך ורק עם מוצרים שהיצרן שלהם מאשר את עיקורם במים רותחים ובמיקרוגל.

אזהרה: טרם הכנסת בקבוקי זכוכית לסטריליזטור, יש לוודא כי הם סומנו על ידי היצרן כבטוחים לשימוש במיקרוגל.

אזהרה: אין להכניס לסטריליזטור מוצרים שעשויים מכל מתכת שהיא או מניילון.

אזהרה: יש להשתמש בסטריליזטור אך ורק במכשירי מיקרוגל! אין להשתמש עם מכשירים פולטי חום אחרים.

אזהרה: במידה ולמיקרוגל יש אופציה של גריל, יש לוודא כי המיקרוגל אינו נמצא במצב הזה, אלא רק במצב רגיל. כמו כן, במידה והמיקרוגל היה במצב גריל, יש להמתין עד שהוא יתקרב לחלוטין ורק אז להכניס לתוכו את הסטריליזטור.

אזהרה: בסיום מחזור העיקור, השתמש תמיד בכלים מתאימים להגנה על הידיים שלך מפני חום בעת הוצאת הסטריליזטור מהמיקרוגל.

אזהרה: כדי להימנע מכוויות במהלך ובסיומו של החימום/עיקור, בסיום הפעולה יש להמתין כמה דקות ואז להסיר בזהירות את המכסה כדי להימנע ממגע עם אדים רותחים או טיפות מים חמים העלולים לגרום לכוויה.

אזהרה: Artsana S.p.A לא תישא באחריות לנזק לאנשים ולאביזרים במידה ופריטים/רכיבים שאינם תואמים למיקרוגל או עיקור חם יונחו במכשיר, או שהמכשיר יהיה מחובר לחשמל באופן שאינו תואם את התקנות ו/או ההוראות המוטבעות על המכשיר או במדריך הוראות השימוש.

רשימת החלקים:

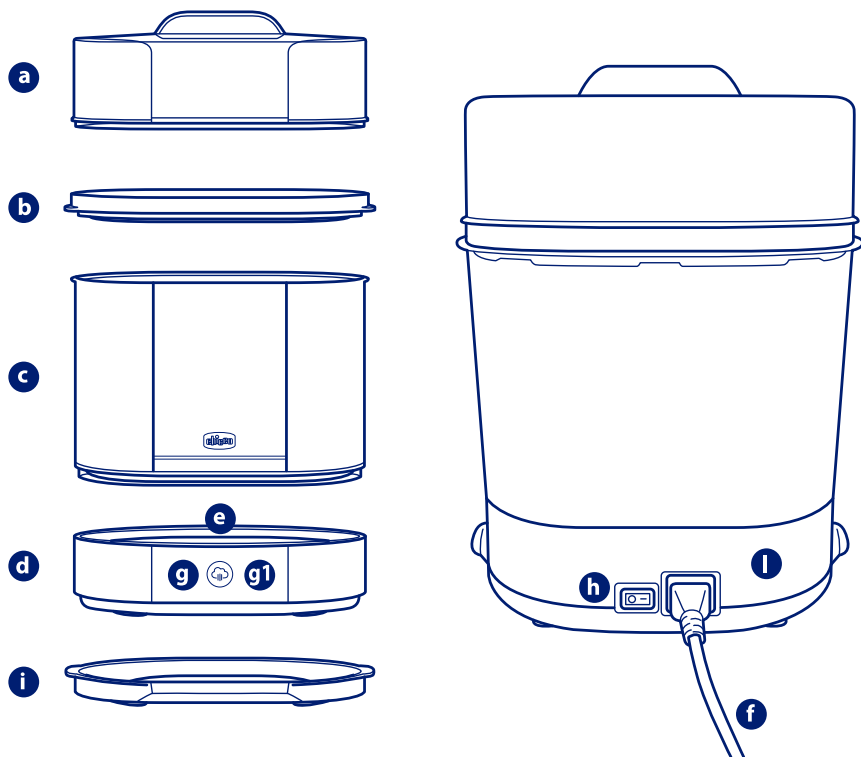

a. מכסה עם ידית ופתחי איוורור

b. מגש נשלף

c. גוף מרכזי

d. בסיס

e. משטח חימום

f. כבל חשמלי

g. לחצן תחילת מחזור פעולה*

g1. נורית חיווי המציינת שהמכשיר נמצא בשימוש

h. מתג הפעלה/כיבוי ON/OFF

i. בסיס ניתן להסרה עבור השימוש במיקרוגל

l. מחבר חשמל

אזהרה: לחצן התחל מחזור פעולה* (g) אינו לחצן כיבוי (OFF). כדי לכבות את המכשיר ו/או להפסיק את מחזור העיקור יש ללחוץ על מתג ההפעלה/כיבוי הראשי (h).

דרכי השימוש במכשיר:

מכשיר זה מתאים לשלושה מצבי פעולה:

1. מצב FULL

מתאים לעיקור עד 6 בקבוקי האכלה של 330/300 מ"ל (בקבוקי Chicco והאביזרים שלהם).
להרכבה יש להניח את כל החלקים אחד על השני לפי הסדר: בסיס (d), גוף מרכזי (c), מגש נשלף (b) ומכסה (a).

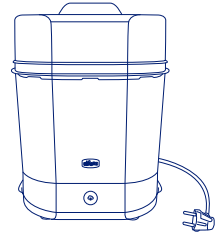

2. מצב COMPACT

מתאים לעיקור עד 2 בקבוקי האכלה של 330 מ"ל (בקבוקי Chicco והאביזרים שלהם או אביזרים קטנים כגון מוצץ).
להרכבה יש להניח את כל החלקים אחד על השני לפי הסדר: בסיס (d), מגש נשלף (b) ומכסה (a).

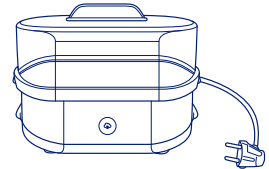

3. מצב מיקרוגל

מתאים לעיקור עד 2 בקבוקי האכלה של 330 מ"ל (בקבוקי Chicco והאביזרים שלהם או אביזרים קטנים כגון מוצץ) במהירות רבה יותר. להרכבה יש להניח את על הבסיס למיקרוגל (l) את המגש הנשלף (b) ומעליו את המכסה (a).

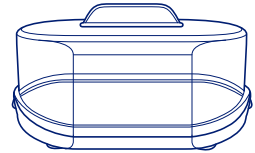

הוראות שימוש במכשיר בגודל מלא / קמפקטי:

יש לוודא כי המכשיר מחובר לרשת החשמל.

יש לשטוף בזהירות את כל הפריטים לפני הכנסתם לסטריליזטור לעיקור.

עבור בקבוקים מסדרת Chicco Perfect5:

לעיקור חלקי בקבוק: פטמות, מכסה בקבוק, תחתית אנטי-קוליך:

שחרר את הפטמה מהטבעת ומקם אותה על המגש הנשלף (b), מעליה הנח את מכסה הבקבוק ומעליו את טבעת הפטמה (איורים 1-3).

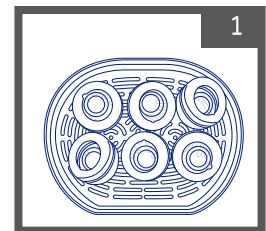
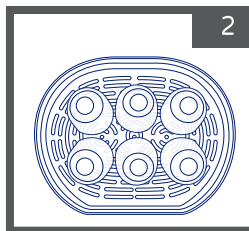
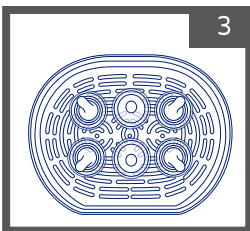

לעיקור תחתית האנטי-קולי: יש להסיר אותה מהבסיס הנשלף ולהניח על יחידת המגש (איור 4).

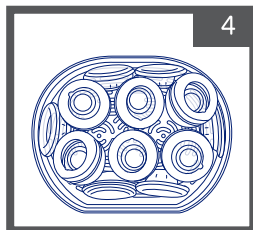

עיקור בקבוקי ההאכלה:

במצב FULL: הנח בגוף המרכזי (c) עד 6 בקבוקי האכלה של 330 מ"ל של Chicco. יש למקם את הבקבוקים בצורה אנכית כשצוואר הבקבוק פונה כלפי מטה (בקבוקים מסדרת Well-Being או NaturalFeeling) או כלפי מעלה (בקבוקים מסדרת Perfect5) עם הבסיס הנשלף למעלה (איור 5 ו-5a). מקם את האביזרים על המגש הנשלף (b) כמפורט סעיפים 1-3).

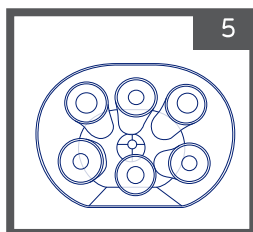
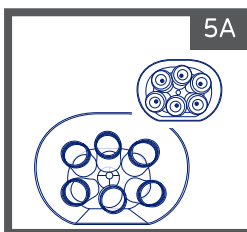

במצב COMPACT: הנח עד 2 בקבוקי האכלה של 330 מ"ל בצורה אופקית ומקם את האביזרים הנלווים כמפורט עבור מצב מלא, תוך הקפדה לא לחסום את פתח הבקבוק על מנת שקיטור יוכל להיכנס באופן חופשי.

אזהרה: יש לבדוק כי האביזרים הממוקמים במגש הנשלף (b) לא מפריעים לסגירת המכסה כהלכה (a).

לתשומת לבך: יש להפעיל את המכשיר בפעם הראשונה ללא אביזרים בתוכו. בפעמים הראשונות המכשיר עלול להפיץ ריח לוואי (הדבר תקין ולא מורה על בעיה).

אזהרה: בעת השימוש במכשיר בפעם הראשונה, בסמוך להפעלת מתג ההפעלה/כיבוי הראשי (h), המכשיר עלול להתחיל להתחמם מיד מבלי שלחצת על מתג תחילת מחזור פעולה (g) בחזית. הדבר תקין ולא מורה על בעיה.

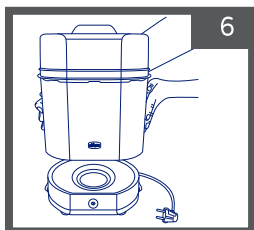

1. הנח את המכשיר על משטח ישר, שאינו רגישו לחום ו/או לחות, ובסמוך לשקע חשמל נגיש, הרחק מהישג ידם של ילדים.

2. הסר את המכסה (a), המגש הנשלף (b) והגוף המרכזי (c). (ראה איור 6) וחבר את כבל החשמל (f) למחבר החשמל (l).

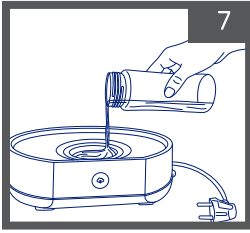

3. מלא מים במשטח החימום (e) בהתאם לסרגל המידות המצויין על גבי המשטח:
- לשימוש במצב FULL יש למלא 130 מ"ל מים
 - לשימוש במצב COMPACT יש למלא 90 מ"ל מים

לתשומת ליבך: שימוש במים מזוקקים מפחית במידה ניכרת היווצרות אבנית על גבי משטח החימום.

4. הרכב את הסטריליזטור בהתאם למצב הפעולה הרצוי (FULL, COMPACT או מיקרוגל).
5. הנח את האביזרים לעיקור בתוך המכשיר בהתאם להוראות.
6. חבר את תקע כבל החשמל (f) לשקע החשמל.
7. הפעל את המכשיר על ידי לחיצה על מתג ההפעלה/כיבוי הראשי (h) ל- (ON), ולאחר מכן לחץ על לחצן תחילת הפעולה (g).
- כאשר נורית החיווי (g1) נדלקת, המכשיר מתחיל לחמם את המים.
- לתשומת ליבך:** מחזור העיקור הוא 5 דקות בלבד, לא כולל זמן חימום.
8. לאחר השלמת פעולת העיקור, נורית החיווי (g1) תכבה אוטומטית.
- כבה את המכשיר על ידי לחיצה על מתג ההפעלה/כיבוי הראשי (h) ל- (OFF) ונתק את הכבל החשמל (f) משקע החשמל.
9. המתן מספר דקות לפני הסרת המכסה (a) והוצאת האביזרים.
- יש להמתין מס' דקות בסוף פעולת העיקור ולפני הסרת המכסה. יש להסיר את המכסה בזיהרות כדי למנוע יציאת אדים חמים או טיפות מים רותחות מהמכשיר העלולים לגרום לכוויות.
- יש לשטוף תמיד את הידיים היטב לפני נגיעה באביזרים המעוקרים.
10. לפני תחילת מחזור עיקור חדש, יש להמתין עד אשר המכשיר התקרר לחלוטין.
- לתשומת ליבך:** זמן מחזור העיקור עשוי להשתנות בין שני מצבי הפעולה (FULL או COMPACT), בהתאם לכמות, גודל וסוג בקבוקי האכלה והאביזרים שרוצים לעקר ובכמות המים במשטח החימום (e).
- לתשומת ליבך:** כל עוד מכסה המכשיר (a) סגור, האביזרים בתוכו יישמרו מעוקרים עד 24 שעות. ברגע שהמכסה מוסר או האביזרים הוצאו מהמכשיר, הסטריליזציה לא נשמרת במלואה.

הוראות שימוש במכשיר בשימוש במיקרוגל:

אזהרה: טרם הכנסת בקבוקי זכוכית לסטריליזטור, יש לוודא כי

הם סומנו על ידי היצרן כבטוחים לשימוש במיקרוגל.

אזהרה: יש להקפיד על זמני החימום ועוצמת החימום המפורטים במדריך זה. כל שינוי בזמנים ובעוצמה יכול להוריד מאיכות העיקור ולפגוע במכשיר על תכולתו ובתנור מיקרוגל עצמו.

להרכבת המכשיר עבור שימוש במיקרוגל יש להניח את החלקים לפי הסדר:
 על הבסיס למיקרוגל (I) את המגש הנשלף (b) ומעליו את המכסה (a).
 במצב שימוש עבור מיקרוגל, יש להניח את אביזרים לעיקור בתוך המכשיר בהתאם למפורט
 עבור מצב שימוש COMPACT (ראה עמ' 7).

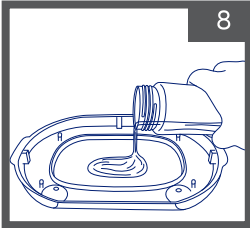

- יש לשטוף תמיד בזהירות את האביזרים לעיקור לפני הנחתם בתוך הסטריליזטור.
- הנח את הבסיס למיקרוגל (i) בתוך תנור המיקרוגל.
- שפוך 80 מ"ל מים לבסיס המיקרוגל (i) (איור 8).

אזהרה: חובה להשתמש בכמות מדויקת של מים (80 מ"ל)!

אין להשתמש בכמות מים קטנה מהמצויין - במקרה הזה המים עלולים להתאדות לחלוטין במהלך החימום וקיים סיכון לפגיעה ברכיבי הפלסטיק ותהליך העיקור לא יהיה יעיל.

אזהרה: אין להשתמש בכמות מים גדולה מהמצויין - מים רותחים

עלולים לדלוף מהמכשיר בסיום פעולת העיקור ולגרום לכוויות.

- הנח את האביזרים במגש הנשלף.
- סגור עם המכסה (a) והכנס למיקרוגל.
- הגדר את העוצמה של המיקרוגל לפי ההוראות בטבלה המצורפת:

עוצמה (Watt)	זמן
+ 1000W	3 דקות
בין - 600W - 1000W	4 דקות
בין - 440W - 600W	5 דקות

7. בסיום מחזור העיקור, יש להשתמש תמיד בציוד מתאים כדי להגן על הידיים שלך מפני חום בהוצאת המכשיר מהמיקרוגל.

8. המתן מספר דקות לפני הסרת המכסה (a) והוצאת האביזרים.
 יש להמתין מס' דקות בסוף פעולת העיקור ולפני הסרת המכסה. יש להסיר את המכסה בזהירות כדי למנוע יציאת אדים חמים או טיפות מים רותחות מהמכשיר העלולים לגרום לכוויות.

יש לשטוף תמיד את הידיים היטב לפני נגיעה באביזרים המעוקרים.

לתשומת ליבך: כל עוד מכסה המכשיר (a) סגור, האביזרים בתוכו יישמרו מעוקרים עד 24 שעות. ברגע שהמכסה מוסר או האביזרים הוצאו מהמכשיר, הסטריליזציה לא נשמרת במלואה.

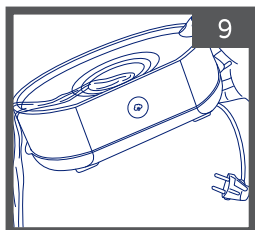

1. יש לאפשר למכשיר להתקרר לחלוטין.
2. רוקן את שאריות המים מהמכשיר (איור 9), אם המכשיר במצב שימוש FULL או COMPACT יש להקפיד לא להרטיב את מחבר החשמל וכבל החשמל.
3. יש לייבש באמצעות מטלית רכה את משטח החימום (e) או את הבסיס למיקרוגל (i), גוף המכשיר (c), המגש הנשלף (b) והמכסה (a).

אזהרה: אין להשתמש בכלים, ספוגים, חומרי ניקוי, אלכוהול או

ממיסים לביצוע פעולות הניקוי, מכיוון שהם עלולים

לגרום נזק בלתי הפיך למכשיר ו/או לחלקיו.

אזהרה: לעולם אל תניח את המכשיר ישירות מתחת

לברז מים זורמים או לטבול את המכשיר, תקע או כבל

החשמל במים או נוזלים אחרים.

הסרת אבנית

במהלך שימוש רגיל עלולים להיווצר משקעי אבנית במשטח החימום (e) או בבסיס הניתן להסרה עבור המיקרוגל, מה שעלול להפחית את היעילות של המכשיר ולפגוע בו בטווח הארוך. מומלץ להסיר אבנית לפחות פעם בשבוע, או בכל פעם שמתגלים משקעי אבנית על משטח החימום (e) או על הבסיס משמש עבור המיקרוגל (i).

1. להסרת אבנית שפכו 130 מ"ל תמיסה להסרת אבנית לתוך המיכל, בהתאם להוראות יצרן התמיסה.

2. השאירו למשך שעתיים מקסימום בהתאם לכמות האבנית שהצטברה.

לעולם אל תפעיל את המכשיר כאשר יש תמיסה לניקוי אבנית במיכל.

3. רוקן את התמיסה מכל חלקי המכשיר.

4. נקה שאריות התמיסה עם מטלית רכה ושטוף מספר פעמים בצורה הבאה: שפך 200 מ"ל

מי ברז לתוך משטח החימום (e) או לבסיס הניתן להסרה למיקרוגל (i) ורוקן אותם.

לבוסוף, יש לייבש את המכשיר בזהירות עם מטלית יבשה ורכה לפני השימוש החוזר.

פתרון בעיות:

פתרון	סיבה אפשרית	בעיה
נקה את משטח החימום (e) על ידי הסרת האבנית עם תמיסה להסרת אבנית. (ראה סעיף "הסרת אבנית")	משקעי אבנית מוגזמים על משטח החימום (e)	המכשיר לא מסיים מחזור פעילות/ מרעיש
בדוק את חיבור החשמל	אין חיבור לחשמל	המכשיר אינו נדלק
יש לוודא שהתקע מחובר כהלכה ושהוא תקין	התקע לא מחובר כהלכה	
העבר את מתג ההפעלה/כיבוי הראשי (h) למצב (ON)	מתג ההפעלה/כיבוי הראשי (h) נמצא במצב 0 (OFF)	
נקה את משטח החימום (e) או בסיס הניתן להסרה עבור מיקרוגל (i) על ידי הסרת האבנית עם תמיסה להסרת אבנית. (ראה סעיף "הסרת אבנית")	משקעי אבנית מוגזמים על משטח החימום (e) או על בסיס הניתן להסרה עבור מיקרוגל (i)	בקבוקי האכלה מוכתמים בסוף מחזור העיקור.

לתשומת ליבך: במידה ואף אחת מהפעולות אינה פותרת את הבעיה, צור קשר עם מחלקת שירות הקוחות של Chicco Israel.

