

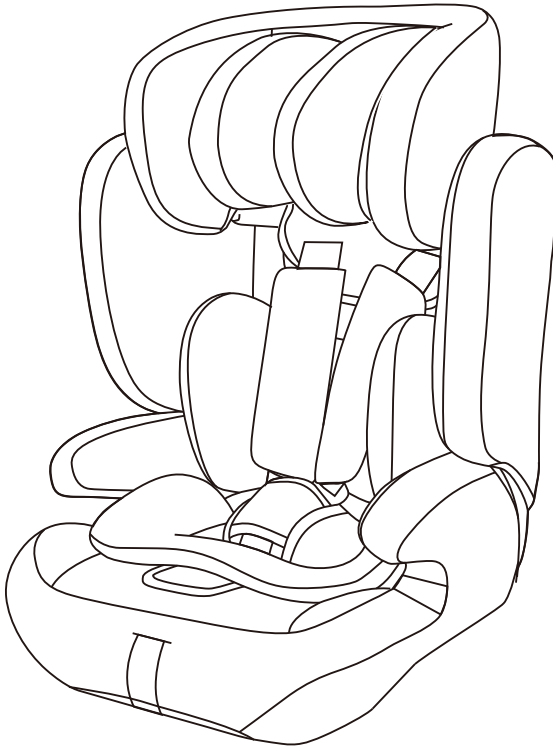

בוסטר רצועות - Madison Plus™

הוראות שימוש וטיפול



משווק ע"י **דורון**

היצרן: Ningbo Fenghua Yongle Plastic Products Co.,Ltd, סין.
הספקן: Ningbo Well - Link Import and Export Co.,Ltd (Annie Kids), סין.
שם דגם יצרן: BS05A שם דגם יבואן: בוסטר רצועות - Madison Plus™
היבואן: דורון יבוא ויצוא בע"מ, א.ת. ג'וליס
ח.פ. 511345241 טל': 04-9966333 www.davron.co.il

חשוב: שמרו לשימוש עתידי קראו בקפידה!

יש לקרוא בעיון את ההוראות שלהלן לפני השימוש,
ולשמור עליהן לצורך התייחסות בעתיד.
אי קיום הוראות אלה עלול לסכן את הילד.

- מושב בטיחות זה מיועד לשימוש עבור ילד מגובה 76 ס"מ עד 150 ס"מ.
במצב בוסטר רצועות: מגובה 76 ס"מ עד גובה 105 ס"מ ועד משקל של 18 ק"ג ומינימום גיל 15 חודשים (דרישת חובה ע"פ התקן).
מתאים לשימוש לילד עד גיל 4 שנים (גיל זה הינו הערכה בלבד, יש להתייחס לגובה הילד המצוין מעלה כמדד המחייב לשימוש).
- במצב בוסטר עם משענת גב:** מגובה 100 ס"מ עד 150 ס"מ (דרישת חובה ע"פ התקן).
מתאים לשימוש לילד מגיל 4 שנים עד 12 שנים (גיל זה הינו הערכה בלבד, יש להתייחס לגובה הילד המצוין מעלה כמדד המחייב לשימוש).

- אזהרה:** מושב בטיחות זה מתאים לתקן האירופאי I-SIZE R129.
אזהרה: המושב האחורי הוא המומלץ ביותר להנחת מושב הבטיחות וביחוד המושב האמצעי מאחור (אם הוא כולל 3 נקודות חגירה) בהתאם לתו תקן אירופאי ECE-R16.
אזהרה: אין להניח את מושב הבטיחות במושב רכב עם כרית אוויר פעילה.
אזהרה: יש למקם את מושב הבטיחות עם כיוון הנסיעה. אין למקם את מושב הבטיחות כאשר הוא פונה נגד כיוון הנסיעה או למקם אותו על הצד.
אזהרה: בסיום הפתיחה יש לסלק את כל אריזות הניילון ע"מ למנוע חנק.
אזהרה: אין להשאיר את הילד ללא השגחה.
אזהרה: יש לחגור את ילדך בכל עת.

אזהרה: לפני השימוש יש לוודא שמושב הבטיחות מאובטח היטב במקום.

אזהרה: יש לוודא כי כל חלקי הכיסא, כולל חלקי הפלסטיק ממוקמים ומותקנים היטב אחרת עלולים להילכד על ידי מושב נייד או בדלת של הרכב במהלך השימוש.

אזהרה: אין להשתמש במושב הבטיחות כאשר רצועות הבטיחות לא תקינות, קרועות, חסרות וכו'.

אזהרה: יש לוודא שחגורת הבטיחות של הרכב המאבטחת את מושב בטיחות מהודקת כראוי, במצב ישר ואינה מסובבת.

אזהרה: יש לוודא שרצועות הבטיחות הדוקות כראוי, נמצאות במצב ישר ואינן מסובבות.

אזהרה: יש לוודא כי רצועת המותניים ממוקמת נמוך, סביב האגן.

אזהרה: לאחר תאונה, אין להשתמש בכיסא הבטיחות ויש להחליפו.

אזהרה: אין להוסיף למושב הבטיחות אביזרים שלא אושרו ע"י היצרן/יבואן.

אזהרה: אין לבצע כל שינוי או להוסיף כל חלק למושב הבטיחות שלא מאושר ע"י היצרן/יבואן. ביצוע פעולה שכזו עלול לסכן את בטיחות ילדכם ולפגוע ביעילות המוצר.

אזהרה: יש לוודא שרצועות המפשעה ורצועות הכתפיים הדוקות היטב על גופו של ילדך.

אזהרה: על מנת למנוע סכנה יש להימנע מחשיפה ממושכת לשמש כשהילד יושב במושב הבטיחות.

אזהרה: יש לשים לב לגבי שימוש לא סביר בריפוד בכיסא וחשיפה לאור השמש העלולים לגרום לבלאי הבד ו/או דהייית צבע.

אזהרה: לאחר חשיפה של מושב הבטיחות לשמש, יש לוודא שחלקי הפלסטיק/המתכת לא חמים מדי, ורק אז להושיב את הילד.

אזהרה: אין להשאיר דברים רופפים ברכב. בזמן בלימה/תאונה חפצים אלה ישתחררו ויסכנו את נוסעי הרכב.

אזהרה: אין להניח חפצים כבדים ברכב או על מושב הבטיחות, זה עלול לגרום לפציעה במקרה של תאונה.

אזהרה: אין להשתמש במושב הבטיחות ללא ריפוד.

אזהרה: אין להחליף את ריפוד מושב הבטיחות בריפוד שאינו שייך

לכיסא המקורי. הריפוד הינו חלק בלתי נפרד מבטיחות

הכיסא.

אזהרה: יש לוודא שמושב הבטיחות מותקן ומאובטח כראוי בתוך

הרכב גם בשעה שילדך אינו יושב בו.

אזהרה: אין להשתמש במושב בטיחות יד שנייה היות ולא יודעים

את היסטוריית השימוש בו והאם הינו בטיחותי לילדך.

אזהרה: אין להשתמש במושב הבטיחות אם נמצאו בו חלקים

תקולים/ שבורים.

אזהרה: לפני כל נסיעה בדקו האם מושב הבטיחות מותקן היטב, אין

לשנות את ההתקנה תוך כדי נסיעה.

אזהרה: לבטיחות מרבית של ילדך יש להושיבו בכיסא במושב

האחורי של הרכב.

אזהרה: אין לבצע שינויים במושב הבטיחות כאשר ילדך יושב בו.

אזהרה: אין להשתמש במושב הבטיחות בבית. הכיסא נועד

לשימוש ברכב בלבד.

אזהרה: אין להניח חפצים כבדים על מושב הבטיחות בזמן

אחסנתו.

אזהרה: האיוורים במדריך זה להמחשה בלבד, ועשויים להיות

שונים מעט מהדגם שרכשת.

אזהרה: אין להשתמש במושב הבטיחות לפני שהילד בגובה 76

ס"מ.

אזהרה: אין להשתמש במושב הבטיחות עבור ילד מתחת לגיל 15

חודשים.



מבנה מושב הבטיחות:

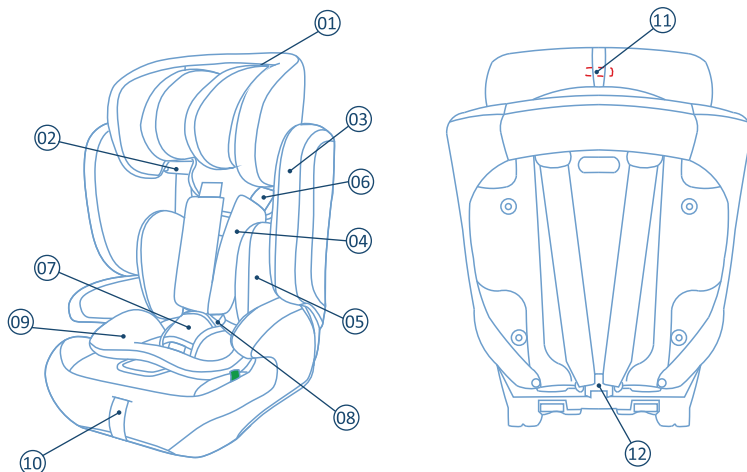

- 7. אבזם
- 8. רצועת מפסעה
- 9. כרית פנימית (חלק תחתון)
- 10. רצועת כיוון רצועות
- 11. ידית כיוון משענת ראש
- 12. לוחית מפצל רצועות ממתכת

- 1. משענת ראש
- 2. מעבר חגורת בטיחות (כתפיים)
- 3. משענת גב
- 4. כיסוי רצועות כתפיים
- 5. כרית פנימית גוף (לתינוק בגובה 76-87 ס"מ)
- 6. רצועות בטיחות

הגדרות מצבי התקנה:

שיטת ההתקנה	טווח גובה הילד/ה	כיוון ההתקנה
מערכת רצועות בטיחות בעלת 5 נקודות חגירה	76-105 ס"מ	עם כיוון הנסיעה בוסטר עם רצועות
חגורת בטיחות של הרכב בעלת 3 נקודות חגירה	100-150 ס"מ	עם כיוון הנסיעה בוסטר משענת גב

מיקום מושב הבטיחות ברכב:

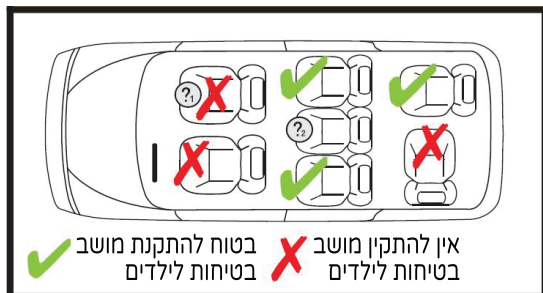

יש להשתמש במושב רכב בעל 3 נקודות חגירה. (חגורת כתפיים + מותניים).

אין להתקין את כיסא הבטיחות במושב רכב בו יש כרית אוויר פעילה.

שימוש במערכת רצועות הבטיחות בעלת 5 נקודות חגירה:

הנח את ילדך במושב הבטיחות.

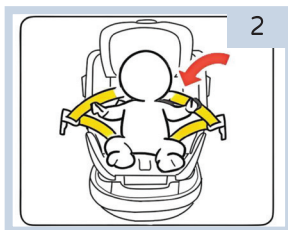

לחץ על כפתור כוונון הרצועות והרחב את הרצועות.

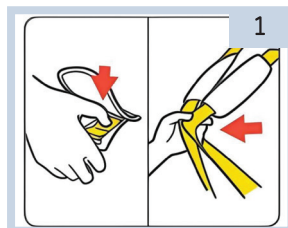

חגור את הילד באמצעות רצועות הבטיחות של מושב הבטיחות, הצמד את שתי לשוניות רצועות הכתפיים אחת לשנייה.

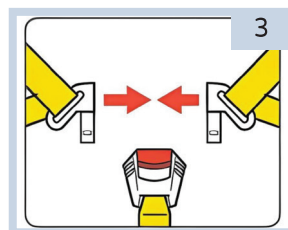

הכנס את הלשוניות לאבזם עד הישמע "קליק" הנעילה.

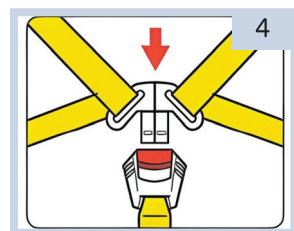

משוך באיטיות את רצועת כיוון הרצועות עד שרצועות הבטיחות מהודקות. במידה ואפשר לצבוט את רצועת הכתפיים, הרצועה אינה מהודקת ויש למשוך את רצועת הכיוון ולהדק בהתאם.

לתשומת ליבך: יש לוודא כי רצועות הבטיחות מונחות ישר ואינן מסובבות או מפותלות.

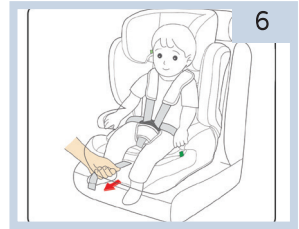

כיוון משענת הראש:

במצב בוסטר עם רצועות הבטיחות של המושב:
 לחץ על ידית כוון משענת הראש ובמקביל הרם או הורד את משענת הראש למנח הרצוי.
רצועות הכתפיים תהיה בגובה או מעט גבוהה מכתפיי הילד.

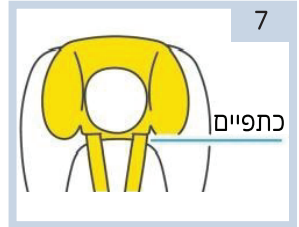

במצב בוסטר עם משענת גב:
 לחץ על ידית כוון משענת הראש ובמקביל הרם או הורד את משענת הראש למנח הרצוי.
חגורת הבטיחות (כתפיים) תהיה מעט גבוהה יותר מהכתף של הילד.

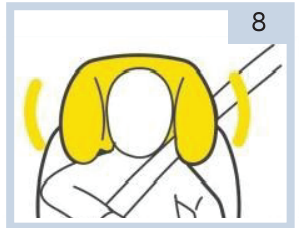

התקנה עם כיוון הנסיעה במצב בוסטר רצועות - באמצעות חגורת הבטיחות של הרכב

ילדים בגובה 76 ס"מ עד גובה 105 ס"מ ועד משקל של 18 ק"ג
 ומינימום גיל 15 חודשים (דרישת חובה ע"פ התקן).
 מתאים לשימוש לילד עד גיל 4 שנים (גיל זה הינו הערכה בלבד, יש להתייחס לגובה הילד המצוין מעלה כמדד המחייב לשימוש)

אזהרה: יש לחגור את הילד בכל עת באמצעות מערכת רצועות הבטיחות בעלת 5 נקודות חגירה.

הנח את מושב הבטיחות על מושב הרכב עם כיוון הנסיעה.

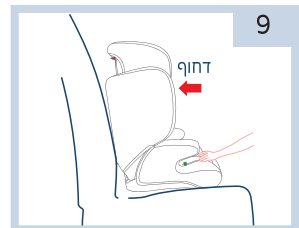

העבר את חגורת הבטיחות של הרכב בעלת 3 נקודות חגירה מתחת לרצועות הבטיחות של המושב. חגורת המותניים צריכה לעבור מתחת למשענות הידים.

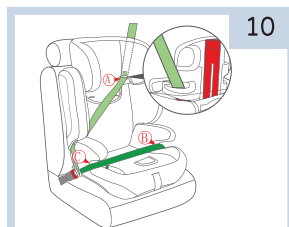

הושב את ילדך במושב הבטיחות, אבטח את ילדך והתאם את משענת הראש כמתואר באיור.

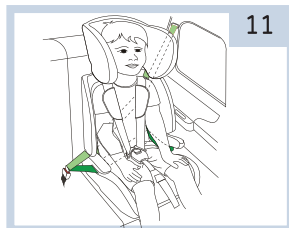

התקנה עם כיוון הנסיעה במצב בוסטר עם משענת גב - באמצעות חגורת הבטיחות של הרכב

לילדים בגובה 100 ס"מ עד 150 ס"מ | מגיל 4 שנים עד גיל 12 שנים:
אזהרה: בהתקנה במצב בוסטר יש לוודא כי הילד עומד בכל דרישות הגיל והמשקל המצויינות במדריך זה.

הסרת מערכת רצועות הבטיחות:
לחץ על כפתור כוונן הרצועות והרחב את הרצועות.

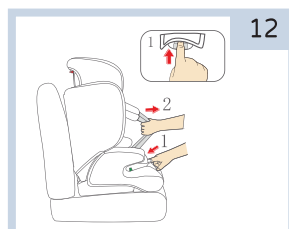

פתח את הכיסוי בגב הכיסא והסר את רצועות הכתפיים והרפידות מלוחית המתכת. משוך את רצועות הכתפיים והרפידות כלפי חוץ, דרך החריצים.

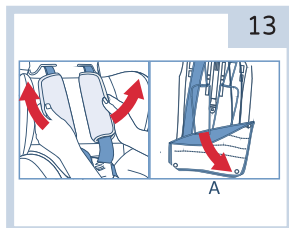

כעת חבר את הלשוניות לאבזם, נתק את האבזם מבסיס הכיסא ע"י סיבוב לשונית המתכת למצב אנכי ומשוך אותו כלפי חוץ.

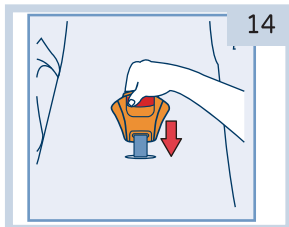

חגירת הילד באמצעות חגורת הבטיחות של הרכב:

הנה את כיסא הבטיחות על מושב רכב הממוקם עם כיוון הנסיעה.

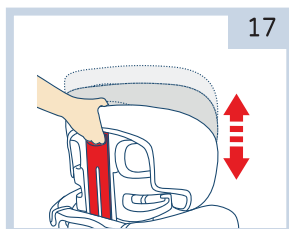
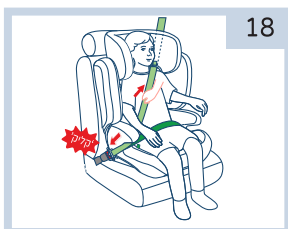
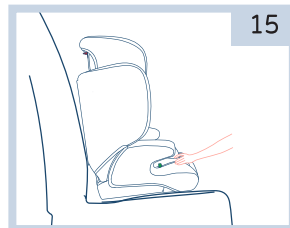

כונן את משענת הראש למנח הרצוי, הושב את הילד במושב הבטיחות. משוך את חגורת הבטיחות (כתפיים + מותניים) של הרכב, העבר אותה מעל גופו של ילדך והכנס אותה לאבזם עד הישמע "קליק" הנעילה.

הסרת הריפוד:

כונן את משענת הראש למצב הגבוה ביותר, הסר את כרית הריפוד הפנימית.

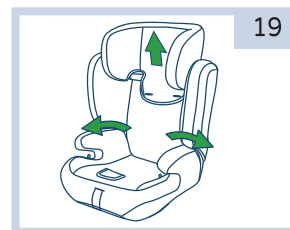

הסר את מערכת הרצועות בעלת 5 נקודות חגירה (ראה הסבר עמוד 7)

הסר בזהירות את ריפוד משענת הראש ואת כיסוי מושב הבטיחות.

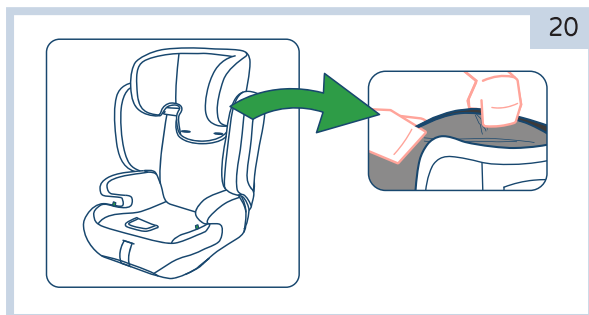

אזהרה: אין להשתמש במושב הבטיחות ללא הריפוד.



שטיפה ביד



אין להלבין



אין לגהץ



אין להשתמש בניקוי יבש



לא לייבש במייבש

- ריפוד - שטיפה ידנית בלבד במים קרים (30 מעלות).
- אסור להשתמש בחומרי ניקוי כימיים, שוחקים או ממיסים.
- אין לגהץ את הריפוד.
- אסור להכניס את הריפוד למייבש.
- אין להשתמש במלבין.
- יש לייבש את הריפוד באופן טבעי בצל.
- יש לנקות את חלקי הפלסטיק עם מטלית לחה וסבון עדין ומים חמימים.
- יש לבדוק לעיתים קרובות את תקינות חלקי מושב הבטיחות (ברגים רופפים, ריפוד קרוע וכו').
- במידה ומושב הבטיחות אינו בשימוש לזמן ממושך יש לאחסן אותו הרחק מהשיג ידם של ילדים.
- במידה ומושב הבטיחות אינו בשימוש לזמן ממושך יש לאחסן אותו במקום יבש ומוצל, הרחק מסביבה חמה ולחה והרחק מהשיג ידם של ילדים.



معزز الحزام - Madison Plus™

تعليمات الاستخدام والرعاية

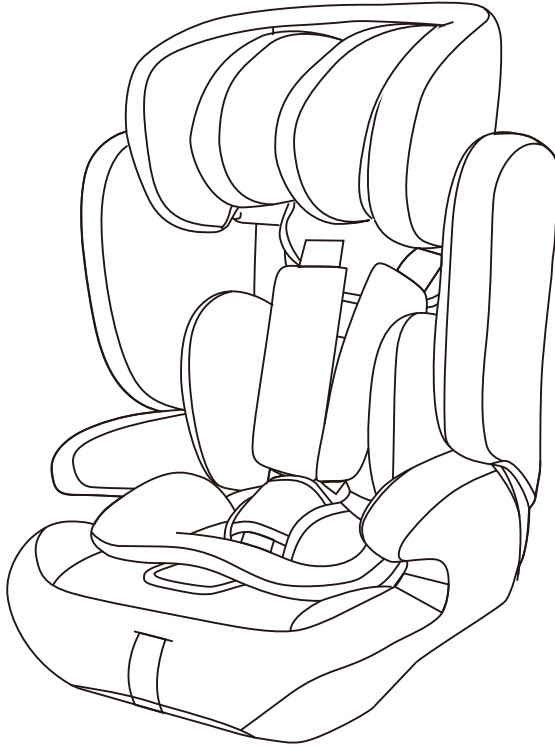

يتم تسويقها بواسطة **دافرون**

الصانع: Ningbo Fenghua Yongle Plastic Products Co.,Ltd ,الصين.
قوة: Ningbo Well - Link Import and Export Co.,Ltd (Annie Kids), الصين.
اسم موديل الشركة المصنعة: BS05A اسم الموديل المستورد: Madison Plus™
المستورد: شركة ديفرون للاستيراد والتصدير المحدودة، إيه تي جوليس
ج.ب. 511345241 هاتف: 9966333-04 www.davron.co.il

האם: احتفظ بها للاستخدام في المستقبل قراءة بعناية!

يرجى قراءة التعليمات التالية بعناية قبل استخدام ،
واحتفظ بها كمرجع في المستقبل.
الفشل في الامتثال لهذه الأحكام قد يعرض الطفل للخطر.

مقعد الأمان هذا مخصص للاستخدام من قبل طفل يتراوح طوله من 76 سم إلى 150 سم.

في المسارات وضع الداعم: من الطول 76 سم إلى الطول 105 سم إلى الوزن 18 كجم والحد الأدنى للعمر 15 شهراً (متطلبات إلزامية وفقاً للمعيار).

مناسب للاستخدام من قبل الطفل حتى سن 4 سنوات (هذا العمر مجرد تقدير، ويجب أخذه في الاعتبار).
لطول الطفل المشار إليه أعلاه كمؤشر إلزامي للاستخدام)

في وضع التعزيز مع مسند الظهر: الطول من 100 سم إلى 150 سم (شرط إلزامي).
وفقاً للمعيار).

مناسب للاستخدام من قبل الطفل من عمر 4 سنوات إلى 12 سنة (هذا العمر مجرد تقدير،
ينبغي اعتبار ارتفاع الطفل المشار إليه أعلاه بمثابة مؤشر إلزامي للاستخدام).

تحذير: يتوافق مقعد الأمان هذا مع المعيار الأوروبي I-SIZE R129.

تحذير: المقعد الخلفي هو الأكثر الموصى به لوضع المقعد

السلامة وخاصة المقعد الأوسط في الخلف (إذا كان يتضمن 3 نقاط حزام) وفقاً
للمعيار الأوروبي ECE-R16.

تحذير: لا تضع مقعد الأمان في مقعد السيارة المزود بوسادة هوائية نشطة.

تحذير: يجب وضع مقعد الأمان في مواجهة اتجاه السفر. لا تضع مقعد الأمان
عندما يكون مواجهاً لاتجاه السفر أو تضعه على جانبه.

تحذير: في نهاية الفتحة، قم بإزالة جميع العبوات البلاستيكية لمنع الاختناق.

تحذير: لا تترك الطفل دون مراقبة.

تحذير: يجب ربط طفلك بالحزام في جميع الأوقات.

تحذير: قبل الاستخدام، تأكد من تثبيت مقعد الأمان في مكانه بشكل آمن.
تحذير: تأكد من أن جميع أجزاء الكرسي هما في ذلك الأجزاء البلاستيكية موضوعة ومثبتة بشكل جيد وإلا فإنها قد تعلق بالمقعد المتحرك أو باب السيارة أثناء الاستخدام.

تحذير: لا تستخدم مقعد الأمان عندما تكون أحزمة الأمان معطلة، أو ممزقة، أو مفقودة، وما إلى ذلك.

تحذير: تأكد من أن حزام أمان السيارة الذي يثبت مقعد الأمان مثبت بشكل صحيح وفي وضع مستقيم وغير ملتوي.
تحذير: تأكد من أن أحزمة الأمان مربوطة بشكل صحيح وفي وضع مستقيم وغير ملتوية.

تحذير: تأكدي من وضع حزام الخصر بشكل منخفض حول الحوض.

تحذير: بعد وقوع حادث، يجب عدم استخدام مقعد الأمان ويجب استبداله.
تحذير: لا تقم بإضافة ملحقات إلى مقعد الأمان لم تتم الموافقة عليها من قبل الشركة المصنعة/المستورد.

تحذير: لا تقم بإجراء أي تغييرات أو إضافة أي جزء إلى مقعد الأمان غير المعتمد من قبل الشركة المصنعة/المستورد، فإن القيام بذلك قد يعرض سلامة طفلك للخطر ويضر بفعالية المنتج.

تحذير: تأكد من أن أحزمة الكتف وأشرطة المنشعب مشدودة على جسم طفلك.

تحذير: لتجنب الخطر، تجنب التعرض لأشعة الشمس لفترة طويلة أثناء جلوس الطفل في مقعد الأمان.

تحذير: انتبه إلى الاستخدام غير المعقول لمفروشات الكرسي والتعرض لأشعة الشمس التي قد تتسبب في تآكل القماش و/أو بهتان اللون.

تحذير: بعد تعريض مقعد الأمان لأشعة الشمس، تأكد من أن الأجزاء البلاستيكية/المعدنية ليست ساخنة للغاية، وعندها فقط اجلس الطفل.

تحذير: لا تترك أشياء سائبة في السيارة. أثناء الفرملة/الحادث، سيتم إطلاق هذه الأشياء وتعرض ركاب السيارة للخطر.

تحذير: لا تضع أشياء ثقيلة في السيارة أو على مقعد الأمان، فقد يؤدي ذلك إلى الإصابة في حالة وقوع حادث.

- تحذير:** لا تستخدم مقعد الأمان بدون حشوة.
- تحذير:** لا تستبدل تنجيد مقعد الأمان بمفروشات لا تنتمي إلى الكرسي الأصلي.
- تعتبر الحشوة جزءاً لا يتجزأ من سلامة الكرسي.
- تحذير:** تأكد من تثبيت مقعد الأمان بشكل صحيح وتأمينه داخل السيارة حتى عندما لا يجلس طفلك فيها.
- تحذير:** لا تستخدم مقعد السيارة المستعمل لأنك لا تعرف تاريخ استخدامه وما إذا كان آمناً لطفلك.
- تحذير:** لا تستخدم مقعد الأمان إذا كانت هناك أجزاء معيبة/مكسورة.
- تحذير:** قبل كل رحلة، تحقق مما إذا كان مقعد الأمان مثبتاً بشكل صحيح، ولا تغير التثبيت أثناء القيادة.
- تحذير:** لتحقيق أقصى قدر من الأمان، يجب أن يجلس طفلك في مقعد في المقعد الخلفي للسيارة.
- تحذير:** لا تقم بإجراء تغييرات على مقعد الأمان أثناء جلوس طفلك فيه.
- تحذير:** لا تستخدم مقعد الأمان في المنزل. الكرسي مخصص لاستخدام السيارة فقط.
- تحذير:** لا تضع أشياء ثقيلة على مقعد الأمان أثناء تخزينه.
- تحذير:** الرسوم التوضيحية الواردة في هذا الدليل هي للتوضيح فقط، وقد تختلف قليلاً عن الطراز الذي اشتريته.
- تحذير:** لا تستخدم مقعد الأمان قبل أن يبلغ طول الطفل 76 سم.
- تحذير:** لا تستخدم مقعد الأمان لطفل يقل عمره عن 15 شهراً.



هيكل مقعد السلامة:

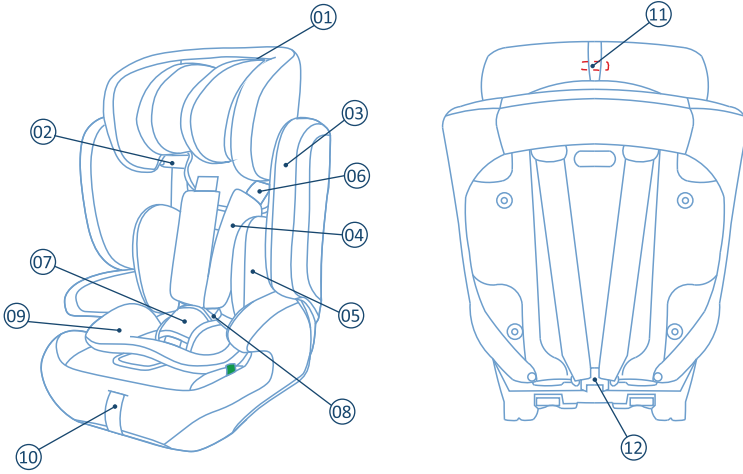

7. انبعاج
8. حزام المنشعب
9. الوسادة الداخلية (الجزء السفلي)
10. أحزمة تعديل الحزام
11. مقبض تعديل مسند الرأس
12. لوحة تقسيم الشريط المعدني

1. مسند الرأس
2. عبور حزام الأمان (الأكتاف)
3. دعامة ظهر
4. تغطية أحزمة الكتف
5. وسادة الجسم الداخلية (للطفل بارتفاع 76-87 سم)
6. أحزمة الأمان

إعدادات وضع التثبيت:

طريقة التثبيت	نطاق ارتفاع الطفل	اتجاه التثبيت
نظام حزام الأمان لديه 5 نقاط الحزام	76-105 سم	مع اتجاه السفر الداعم مع الأشرطة
حزام أمان السيارة لديه 3 نقاط الحزام	100-150 سم	مع اتجاه السفر معززة مسند الظهر

حزام أمان السيارة لديه 3 نقاط الحزام

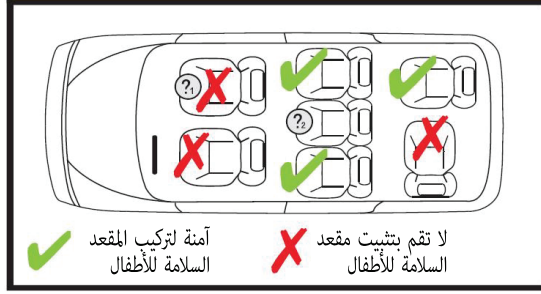

يجب استخدام مقعد السيارة
لديه 3 نقاط الحزام.
(كتف + حزام خصري).

لا تقم بتثبيت الكرسي
السلامة في مقعد السيارة
تحتوي على وسادة هوائية نشطة.

استخدام نظام حزام الأمان ذو الخمس نقاط:

ضع طفلك في مقعد الأمان.

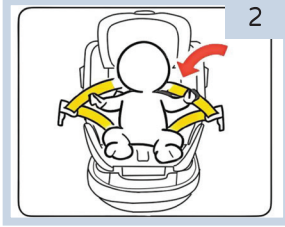

اضغط على زر تعديل
الحزام وقم بتوسيع
الأشرطة.

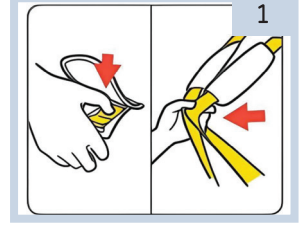

قم بربط الطفل باستخدام أحزمة الأمان الموجودة في مقعد الأمان.
قم بتوصيل علامتي أحزمة الكتف ببعضهما البعض.

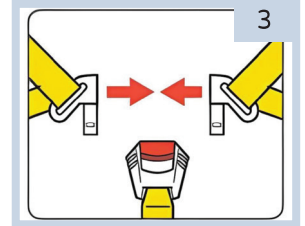

أدخل الألسنة في الإبزيم حتى
يتم سماع صوت "نقر" القفل.

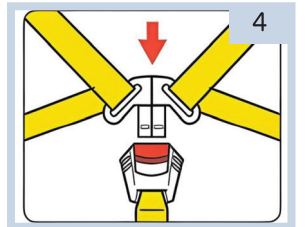
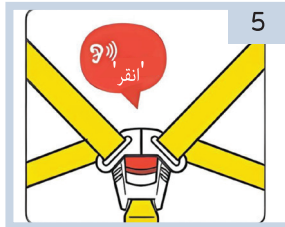

اسحب حزام تعديل الحزام ببطء حتى يتم تثبيت أحزمة الأمان. إذا كان من الممكن الضغط على حزام الكتف، فلن يتم تثبيت الحزام ويجب سحب حزام الضبط وإحكام ربطه وفقاً لذلك.



لائتباهك: تأكد من أن أحزمة الأمان موضوعة بشكل مستقيم وغير ملتوية أو ملتوية.

ضبط مسند الرأس:

في الوضع المعزز باستخدام أحزمة أمان المقعد:

اضغط على ذراع تعديل مسند الرأس وفي نفس الوقت قم برفعه أو خفضه
مسند الرأس إلى الموضع المطلوب.

ستكون أحزمة الكتف عند أكتاف الطفل أو أعلى قليلاً.



في وضع التعزيز مع مسند الظهر:

اضغط على ذراع تعديل مسند الرأس وفي نفس الوقت قم برفعه أو خفضه
مسند الرأس إلى الموضع المطلوب.

**سيكون حزام الأمان (الكتفين) أعلى قليلاً
من كتف الطفل.**



التثبيت مع اتجاه السير في وضع تعزيز الحزام - باستخدام حزام أمان السيارة

للأطفال بطول 76 سم إلى 105 سم ويصل وزنه إلى 18 كجم

والحد الأدنى للعمر 15 شهراً (شرط إلزامي وفقاً للمعيار).

مناسب للاستخدام من قبل الطفل حتى سن 4 سنوات (هذا العمر مجرد تقدير، ويجب أخذه في الاعتبار).
لطول الطفل المشار إليه أعلاه كمؤشر إلزامي للاستخدام

تحذير: يجب ربط الطفل بالحزام في جميع الأوقات باستخدام نظام الحزام
الأمان لديه حزام من 5 نقاط.

ضع مقعد الأمان على مقعد السيارة في مواجهة اتجاه السفر.

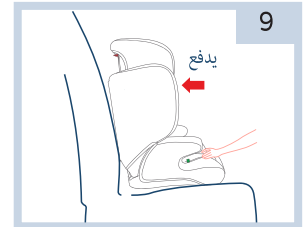

ربط حزام الأمان ثلاثي النقاط في السيارة
تحت أحزمة الأمان للمقعد. ينبغي حزام الخصر
الذهاب تحت مساند للذراعين.

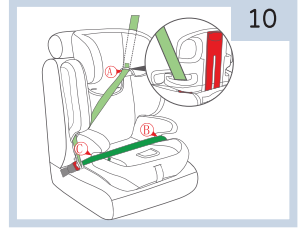

ضع طفلك في مقعد الأمان، ثم ثبت طفلك واضبط مسند الرأس كما هو موضح في الرسم
التوضيحي.

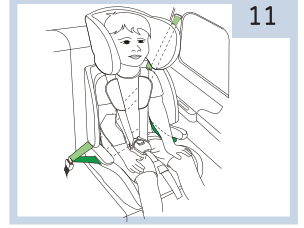

التثبيت في اتجاه السير في وضع التعزيز مع مسند الظهر - باستخدام حزام أمان السيارة

للأطفال الذين يتراوح طولهم من 100 سم إلى 150 سم من سن 4 سنوات إلى سن 12 سنة:
تحذير: عند التثبيت في وضع التعزيز، تأكد من أن الطفل يستوفي
جميع متطلبات العمر والوزن المحددة في هذا الدليل.

إزالة نظام حزام الأمان:

اضغط على زر تعديل الحزام وقم بتوسيع الأشرطة.

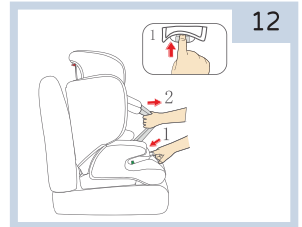

افتح الغطاء الموجود على ظهر الكرسي وأزل أحزمة الكتف والوسادات من اللوحة
المعدنية. اسحب أحزمة الكتف والوسادات إلى الخارج عبر الفتحات.

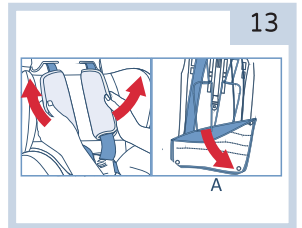

الآن قم بتوصيل الألسنة بالإبريم، وافصل الإبريم عن قاعدة الكرسي عن طريق تحويل اللسان المعدني
إلى وضع عمودي واسحبه للخارج.

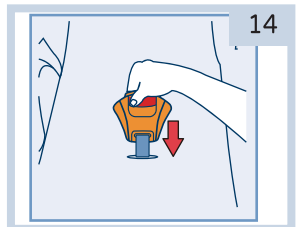

ربط الطفل بحزام الأمان في السيارة:

ضع مقعد السيارة على مقعد السيارة الذي تم وضعه مع اتجاه السفر.

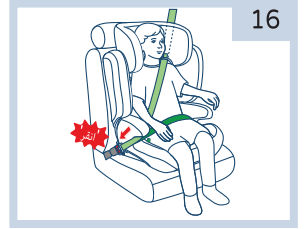
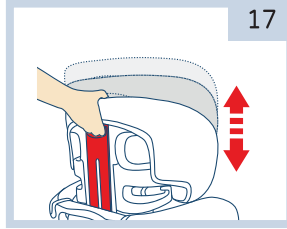
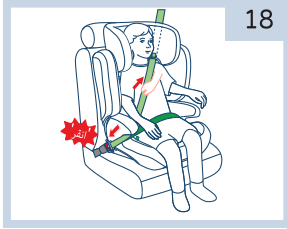
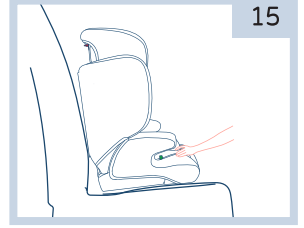

اضبط مسند الرأس على الوضع المطلوب، وأجلس الطفل في مقعد الأمان.
سحب حزام الأمان (الأكثاف + الخصر) للمركبة،
حركه على جسم طفلك وأدخله في الإبريم حتى تسمع صوت "نقرة" القفل.

إزالة المفروشات:

اضبط مسند الرأس على أعلى موضع، ثم قم بإزالة وسادة الحشو الداخلية.

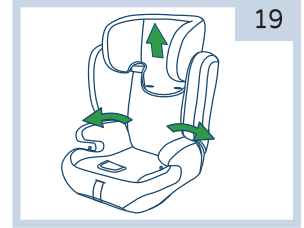

قم بإزالة نظام الحزام خماسي النقاط (انظر صفحة الشرح 7)
قم بإزالة حشوة مسند الرأس وغطاء مقعد الأمان بعناية.

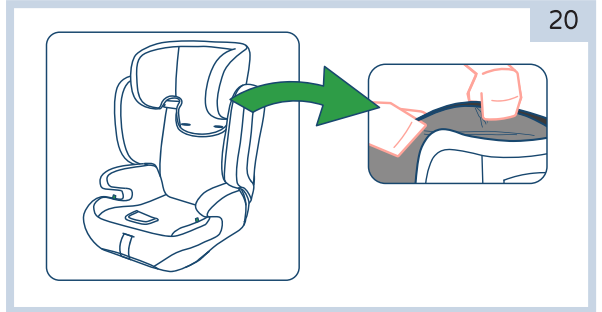

تحذير: لا تستخدم مقعد الأمان بدون الحشو.



غسل اليد



لا تستعمل مبيض



لا يكوي



لا تستخدم التنظيف الجاف



لا تجف في المجفف

- المفروشات - غسيل يدوي فقط بالماء البارد (30 درجة).
- لا تستخدم مواد التنظيف الكيميائية أو الكاشطة أو المذيبة.
- لا تقم بكي المفروشات.
- لا تضع المفروشات في المجفف.
- لا تستخدم مواد التبييض.
- يجب تجفيف المفروشات بشكل طبيعي في الظل.
- قم بتنظيف الأجزاء البلاستيكية بقطعة قماش مبللة وصابون خفيف وماء دافئ.
- يجب فحص سلامة أجزاء مقعد الأمان بشكل متكرر (المسامير المفككة، والمفروشات الممزقة، وما إلى ذلك).
- إذا لم يتم استخدام مقعد الأمان لفترة طويلة، فيجب تخزينه بعيداً عن متناول الأطفال.
- في حالة عدم استخدام مقعد الأمان لفترة طويلة، يجب تخزينه في مكان جاف ومظلل، بعيداً عن البيئة الحارة والرطوبة وبعيداً عن متناول الأطفال.

