

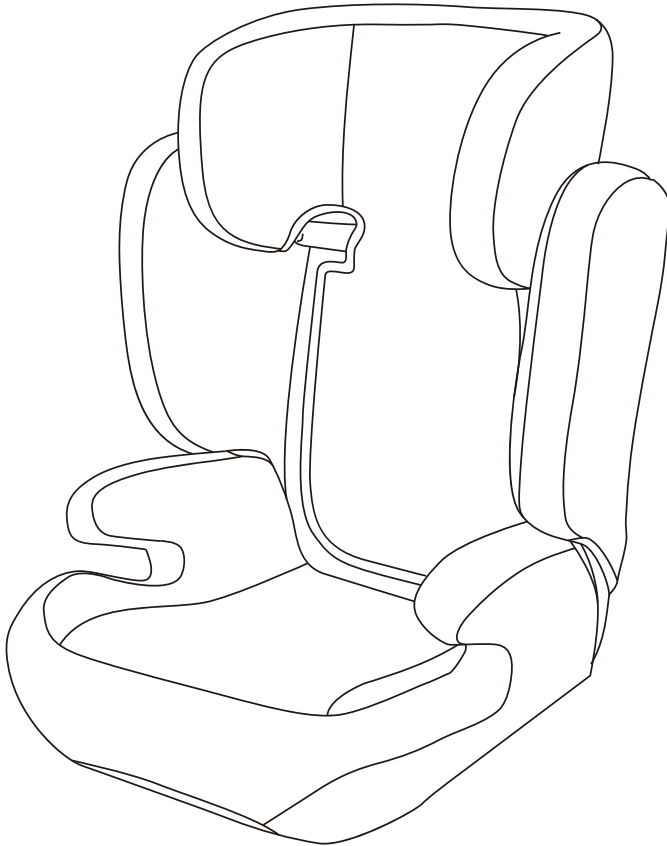

# בוסטר גב - Milford Plus™

הוראות שימוש וטיפול



משווק ע"י **דורון**

היצרן: Ningbo Fenghua Yongle Plastic Products Co.,Ltd, סין.  
הספקן: Ningbo Well - Link Import and Export Co.,Ltd (Annie Kids), סין.  
שם דגם יצרן: BS05C שם דגם יבואן: בוסטר גב - Milford Plus™  
היבואן: דורון יבוא ויצוא בע"מ, א.ת. ג'וליס  
ח.פ. 511345241 טל': 04-9966333 [www.davron.co.il](http://www.davron.co.il)

# חשוב: שמרו לשימוש עתידי קראו בקפידה!

יש לקרוא בעיון את ההוראות שלהלן לפני השימוש,  
ולשמור עליהן לצורך התייחסות בעתיד.  
אי קיום הוראות אלה עלול לסכן את הילד.

מושב בטיחות זה מיועד לשימוש עבור ילד מגובה 100 ס"מ עד 150 ס"מ  
(דרישת חובה ע"פ התקן).

מתאים לשימוש לילד מגיל 4 שנים עד 12 שנים (גיל זה הינו הערכה בלבד,  
יש להתייחס לגובה הילד המצוין מעלה כמדד המחייב לשימוש).

מושב בטיחות זה מתאים לתקן האירופאי I-SIZE R129. **אזהרה:**  
המושב האחורי הוא המומלץ ביותר להנחת מושב **אזהרה:**

הבטיחות וביחוד המושב האמצעי מאחור (אם הוא כולל

3 נקודות חגירה) בהתאם לתו תקן אירופאי ECE-R16.

אין להניח את מושב הבטיחות במושב רכב עם כרית אויר פעילה. **אזהרה:**

יש למקם את מושב הבטיחות עם כיוון הנסיעה. אין למקם **אזהרה:**

את מושב הבטיחות כאשר הוא פונה נגד כיוון הנסיעה או

למקם אותו על הצד.

בסיום הפתיחה יש לסלק את כל אריזות הניילון ע"מ **אזהרה:**

למנוע חנק.

אין להשאיר את הילד ללא השגחה. **אזהרה:**

יש לחגור את ילדך בכל עת. **אזהרה:**

יש לוודא כי כל חלקי הכיסא, כולל חלקי הפלסטיק **אזהרה:**

ממוקמים ומותקנים היטב אחרת עלולים להילכד על ידי

מושב נייד או בדלת של הרכב במהלך השימוש.

יש לוודא שחגורת הבטיחות מתאימה לגופו של הילד. יש **אזהרה:**

לוודא שהחגורה ישרה ואינה מסובבת.

יש לוודא כי חגורת המותניים ממוקמת על מותני הילד, **אזהרה:**

מתחת לגובה הירכיים ומונחת באופן הדוק על הירכיים.

**אזהרה:** לאחר תאונה, אין להשתמש במושב הבטיחות ויש להחליפו.

**אזהרה:** אין להוסיף למושב הבטיחות אביזרים שלא אושרו ע"י היצרן/יבואן.

**אזהרה:** אין לבצע כל שינוי או להוסיף כל חלק למושב הבטיחות שלא מאושר ע"י היצרן /יבואן. ביצוע פעולה שכזו עלול לסכן את בטיחות ילדכם ולפגוע ביעילות המוצר.

**אזהרה:** אין להשאיר דברים רופפים ברכב. בזמן בלימה/תאונה חפצים אלה ישתחררו ויסכנו את נוסעי הרכב.

**אזהרה:** אין להכניס חפצים כבדים לרכב או על מושב הבטיחות, זה עלול לגרום לפציעה במקרה של תאונה.

**אזהרה:** אין להשתמש במושב הבטיחות ללא ריפוד.

**אזהרה:** אין להחליף למושב הבטיחות את הריפוד בריפוד שאינו שייך לכיסא המקורי. הריפוד הינו חלק בלתי נפרד מבטיחות הכיסא.

**אזהרה:** על מנת למנוע סכנה יש להימנע מחשיפה ממושכת לשמש כשהילד יושב במושב הבטיחות.

**אזהרה:** יש לשים לב לגבי שימוש לא סביר בריפוד בכיסא וחשיפה לאור השמש העלולים לגרום לבלאי הבד ו/או דהיית צבע.

**אזהרה:** לאחר חשיפה של מושב הבטיחות לשמש, יש לוודא שחלקי הפלסטיק/המתכת לא חמים מדי, ורק אז להושיב את הילד/ה.

**אזהרה:** יש לוודא שמושב הבטיחות מותקן ומאובטח כראוי בתוך הרכב גם בשעה שילדך אינו יושב בו.

**אזהרה:** אין להשתמש במושב הבטיחות אם נמצאו בו חלקים תקולים/ שבורים.

**אזהרה:** לבטיחות מרבית של ילדך יש להושיבו בכיסא במושב האחורי של הרכב.

**אזהרה:** אין להניח חפצים כבדים על מושב הבטיחות בזמן אחסנתו.

## מיקום מושב בטיחות ברכב:

שיטת ההתקנה	טווח גובה הילד	כיוון ההתקנה
חגורת בטיחות של הרכב בעלת 3 נקודות חגירה	100-150 ס"מ	עם כיוון הנסיעה בוסטר משענת גב

לעולם אין להשתמש במושב רכב קדמי אשר מותקנת בו כרית אוויר פעילה. כרית האוויר עלולה לגרום למוות או לפציעה חמורה של הילד בעת תאונה

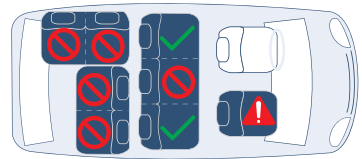

אין להתקין מושב בטיחות לילדים 

אין להתקין את כיסא הבטיחות במושב רכב בו יש כרית אוויר פעילה 

בטוח להתקנת מושב בטיחות לילדים   
יש להשתמש במושב רכב בעל 3 נקודות חגירה. (חגורת כתפיים + מותניים).

## מבנה מושב הבטיחות:

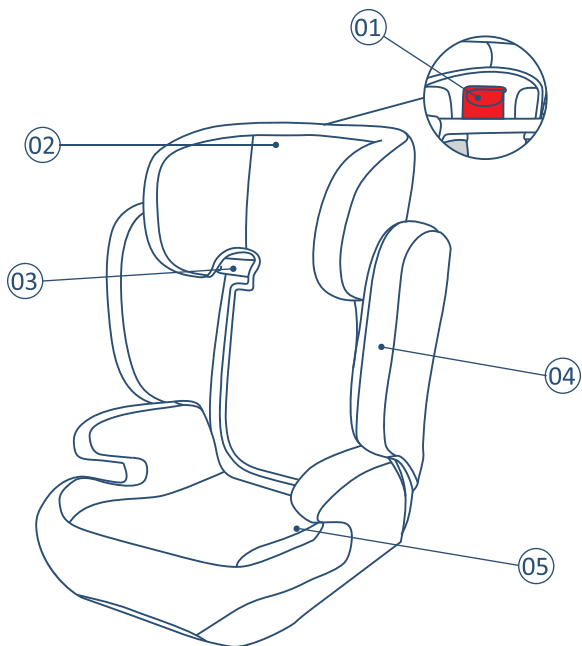

- 01- ידית כיוון משענת ראש
- 02- משענת ראש
- 03- מעבר חגורת בטיחות (כתפיים)
- 04- משענת גב
- 05- מעבר חגורת בטיחות (מותניים)

## כיוון גובה חגורת הכתפיים:



יש לוודא כי חגורת הכתפיים ממוקמת בגובה המתאים לילדכם. העבר את חגורת הכתפיים דרך מעבר החגורה בגובה הכתפיים או קצת מעל גובה הכתף.

התקנה עם כיוון הנסיעה לילד בגובה 100-150 ס"מ:

**אזהרה:** בהתקנה במצב בוסטר יש לוודא כי הילד עומד בכל דרישות הגובה המצויינות במדריך זה.

**אזהרה:** לעולם אין להשתמש במושב בטיחות זה ללא משענת הגב.

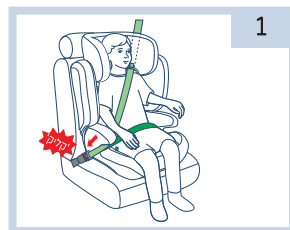
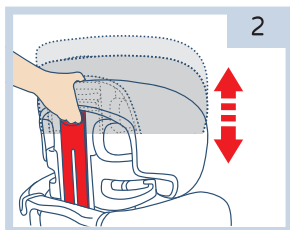

הושב את הילד במושב הבטיחות, לחץ על ידית כיווןן משענת הראש כדי להתאים את גובה משענת הראש לגובה הילד.  
חגורת הכתפיים צריכה להיות ממוקמת בגובה או ממש מעל כתפי הילד.  
חגור את חגורת הבטיחות של הרכב, העבר אותה מעל גופו של הילד והכנס אותה לאבזם עד הישמע "קליק" הנעילה. יש לוודא שהיא הדוקה מספיק.  
**לתשומת ליבך:** יש לוודא כי חגורת הבטיחות מונחת ישר ואינה מסובבת או מפותלת.

### הסרת הריפוד:

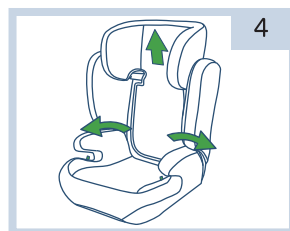
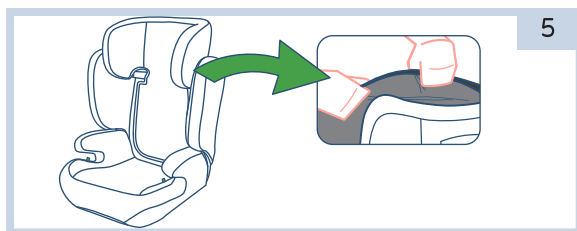

כוון את משענת הראש למצב הגבוה ביותר, הסר את ריפוד משענת הראש לאחר מכן שחרר את הכפתורים של הריפוד בגב המושב והסר את הריפוד. להחזרת הריפוד יש לחזור על אותן פעולות בסדר הפוך.

## אזהרה: אין להשתמש במושב הבטיחות ללא הריפוד.

- ריפוד - שטיפה ידנית בלבד במים קרים (30 מעלות).
- אסור להשתמש בחומרי ניקוי כימיים, שוחקים או ממיסים.
- אין לגהץ את הריפוד.
- אסור להכניס את הריפוד למייבש.
- אין להשתמש במלבין.
- יש לייבש את הריפוד באופן טבעי בצל.
- יש לנקות את חלקי הפלסטיק עם מטלית לחה וסבון עדין ומים חמימים.
- יש לבדוק לעיתים קרובות את תקינות חלקי מושב הבטיחות (ברגים רופפים, ריפוד קרוע וכו').
- במידה ומושב הבטיחות אינו בשימוש לזמן ממושך יש לאחסן אותו הרחק מהישג ידם של ילדים.
- במידה ומושב הבטיחות אינו בשימוש לזמן ממושך יש לאחסן אותו במקום יבש ומוצל, הרחק מסביבה חמה ולחה והרחק מהישג ידם של ילדים.



שטיפה ביד



אין להלבין



אין לגהץ



אין להשתמש בניקוי יבש



לא לייבש במייבש







# معزز الظهر - Milford Plus™

تعليمات الاستخدام والرعاية

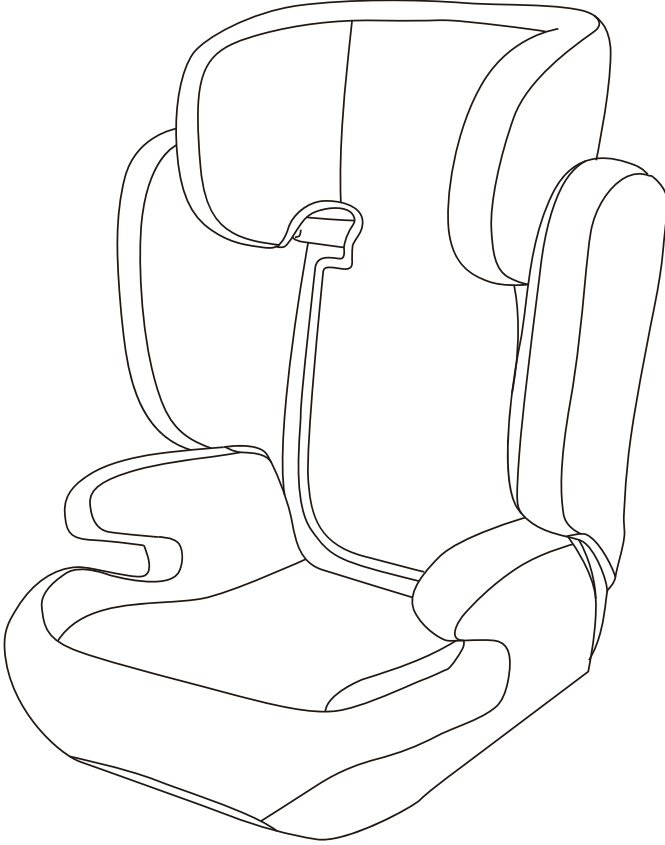

يتم تسويقها بواسطة **دافرون**

الصانع: Ningbo Fenghua Yongle Plastic Products Co.,Ltd ,الصين.  
قوة: Ningbo Well - Link Import and Export Co.,Ltd (Annie Kids), الصين.

اسم طراز الشركة المصنعة: BS05C اسم الطراز المستورد: Milford Plus™

المستورد: شركة ديفرون للاستيراد والتصدير المحدودة، إيه تي جوليس

ح.ب. 511345241 هاتف: 9966333-04 www.davron.co.il

## هام: احفظه لاستخدامه في المستقبل اقرأ بعناية!

يرجى قراءة التعليمات أدناه بعناية قبل الاستخدام.  
والاحتفاظ بها للرجوع إليها في المستقبل.  
عدم الالتزام بهذه التعليمات قد يعرض الطفل للخطر.

مقعد الأمان هذا مخصص للاستخدام من قبل طفل يتراوح طوله من 100 سم إلى 150 سم (متطلبات إلزامية وفقاً للمعيار).

مناسب للاستخدام من قبل الطفل من عمر 4 سنوات إلى 12 سنة (هذا العمر مجرد تقدير، ينبغي اعتبار ارتفاع الطفل المشار إليه أعلاه بمثابة مؤشر إلزامي للاستخدام).

**تحذير:** يتوافق مقعد الأمان هذا مع المعيار الأوروبي I-SIZE R129.

**تحذير:** المقعد الخلفي هو الأكثر الموصى به لوضع المقعد السلامة وخاصة المقعد الأوسط في الخلف (إذا كان يتضمن 3 نقاط حزام) وفقاً للمعيار الأوروبي ECE-R16.

**تحذير:** لا تضع مقعد الأمان في مقعد السيارة المزود بوسادة هوائية نشطة.  
**تحذير:** يجب وضع مقعد الأمان في مواجهة اتجاه السفر. لا تضع مقعد الأمان عندما يكون مواجهاً لاتجاه السفر أو تضعه على جانبه.

**تحذير:** في نهاية الفتح، قم بإزالة جميع العبوات البلاستيكية لمنع الاختناق.  
**تحذير:** لا تترك الطفل دون مراقبة.

**تحذير:** يجب ربط طفلك بالحزام في جميع الأوقات.  
**تحذير:** تأكد من أن جميع أجزاء الكرسي بما في ذلك الأجزاء البلاستيكية موضوعة ومثبتة بشكل جيد وإلا فإنها قد تعلق بالمقعد المتحرك أو باب السيارة أثناء الاستخدام.

**تحذير:** تأكد من أن حزام الأمان يناسب جسم الطفل. تأكد من أن الحزام مستقيم وغير ملتوي.

**تحذير:** تأكد من وضع حزام الخصر على خصر الطفل، أسفل ارتفاع الوركين ويستقر بإحكام على الوركين.

**تحذير:** بعد وقوع حادث، يجب عدم استخدام مقعد الأمان ويجب استبداله.  
**تحذير:** لا تقم بإضافة ملحقات إلى مقعد الأمان لم تتم الموافقة عليها من قبل الشركة المصنعة/المستورد.

**تحذير:** لا تقم بإجراء أي تغييرات أو إضافة أي جزء إلى مقعد الأمان غير المعتمد من قبل الشركة المصنعة/المستورد، فإن القيام بذلك قد يعرض سلامة طفلك للخطر ويضر بفعالية المنتج.

**تحذير:** لا تترك أشياء سائبة في السيارة. أثناء الفرملة/الحادث، سيتم إطلاق هذه الأشياء وتعرض ركاب السيارة للخطر.

**تحذير:** لا تضع أشياء ثقيلة في السيارة أو على مقعد الأمان، فقد يؤدي ذلك إلى الإصابة في حالة وقوع حادث.

**تحذير:** لا تستخدم مقعد الأمان بدون حشوة.

**تحذير:** لا تستبدل تنجيد المقعد بمفروشات لا تنتمي للمقعد الأصلي. التنجيد جزء لا يتجزأ من سلامة الكرسي .

**تحذير:** لتجنب الخطر، تجنب التعرض لأشعة الشمس لفترة طويلة أثناء جلوس الطفل في مقعد الأمان.

**تحذير:** انتبه إلى الاستخدام غير المعقول لمفروشات الكرسي والتعرض لأشعة الشمس التي قد تتسبب في تآكل القماش و/أو بهتان اللون.

**تحذير:** بعد تعريض مقعد الأمان لأشعة الشمس، تأكد من أن الأجزاء البلاستيكية/المعدنية ليست ساخنة للغاية، وعندها فقط اجلس الطفل.

**تحذير:** تأكد من تثبيت مقعد الأمان بشكل صحيح وتأمينه داخل السيارة حتى عندما لا يجلس طفلك فيها.

**تحذير:** لا تستخدم مقعد الأمان إذا كانت هناك أجزاء معيبة/مكسورة.

**تحذير:** لتحقيق أقصى قدر من الأمان، يجب أن يجلس طفلك في مقعد في المقعد الخلفي للسيارة.

**تحذير:** لا تضع أشياء ثقيلة على مقعد الأمان أثناء تخزينه.

موقع مقعد الأمان في السيارة:

طريقة التثبيت	نطاق ارتفاع الطفل	اتجاه التثبيت
حزام أمان السيارة لديه 3 نقاط الحزام	100-150 سم	مع اتجاه السفر معززة مسند الظهر

لا تستخدم أبدًا مقعد السيارة المواجه للأمام وهي مجهزة بوسادة هوائية نشطة. يمكن أن تتسبب الوسادة الهوائية في الوفاة أو الإصابة قهر الطفل أثناء الحادث

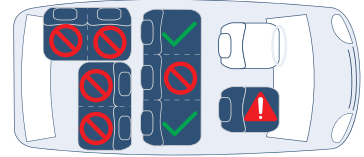

لا تقم بتركيب مقعد أمان للأطفال



لا تقم بتثبيت مقعد الأمان في مقعد السيارة المزود بوسادة هوائية نشطة



✓ آمن لتركيب مقعد سلامة الأطفال  
يجب استخدام مقعد سيارة مزود بحزام أمان ثلاثي النقاط.  
(كتف + حزام خصر).

## هيكل مقعد السلامة:

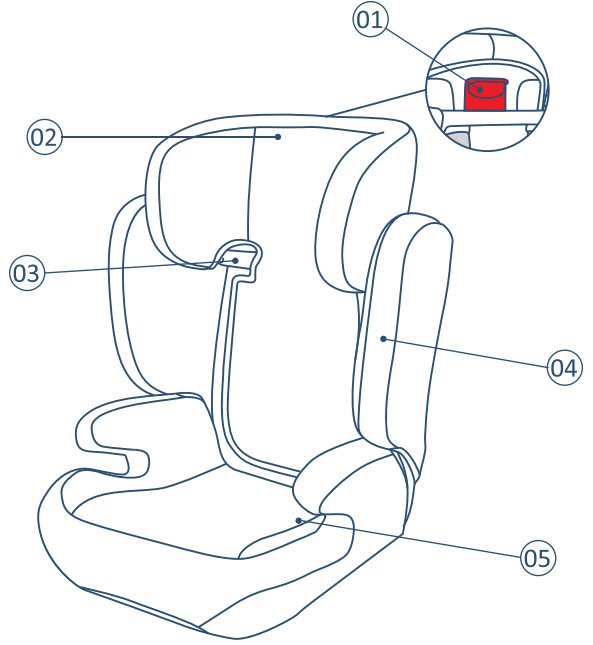

- 01- مقيض تعديل مسند الرأس
- 02- مسند الرأس
- 03- تمرير حزام الأمان (الأكتاف)
- 04- مسند الظهر
- 05- اجتياز حزام الأمان (الخصر)

## تعديل ارتفاع حزام الكتف:

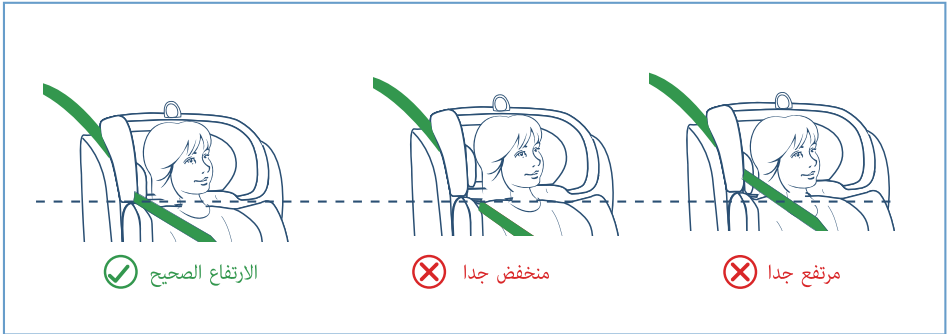

تأكدي من وضع حزام الكتف على الارتفاع المناسب لطفلك.  
مرر حزام الكتف عبر ممر الحزام عند مستوى الكتف أو أعلى بقليل من مستوى الكتف.

**تحذير:** عند التثبيت في وضع التعزيز، تأكد من أن الطفل يلبي جميع متطلبات الارتفاع المحددة في هذا الدليل.  
**تحذير:** لا تستخدم مقعد السيارة هذا أبدًا بدون مسند الظهر.

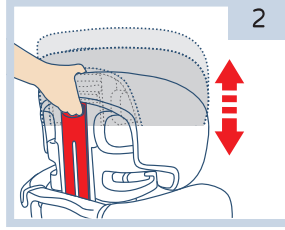

ضع الطفل في مقعد الأمان، واضغط على ذراع تعديل مسند الرأس لضبطه ارتفاع مسند الرأس إلى ارتفاع الطفل.  
يجب وضع حزام الكتف عند أكتاف الطفل أو فوقه مباشرة.  
اربط حزام الأمان في السيارة، ثم مرره على جسم الطفل وأدخله في المشبك حتى يتم سماع "نقرة" القفل. تأكد من أنها ضيقة بما فيه الكفاية.  
**للانتباه:** تأكد من أن حزام الأمان موضوع بشكل مستقيم وغير ملتوي أو ملتوي.

### הסרת הריפוד:

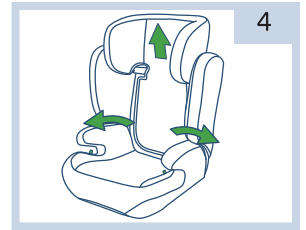
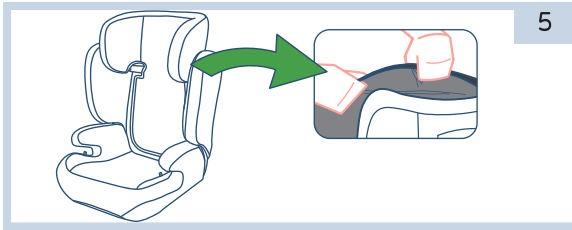

اضبط مسند الرأس على أعلى موضع، ثم قم بإزالة حشوة مسند الرأس ثم حرر أزرار التنجيد الموجودة في الجزء الخلفي من المقعد وقم بإزالة التنجيد. إعادة المفروشات، كرر العمليات بترتيب عكسي.

## تحذير: لا تستخدم مقعد الأمان بدون الحشو.

- المفروشات - غسيل يدوي فقط بالماء البارد (30 درجة).
- لا تستخدم مواد التنظيف الكيميائية أو الكاشطة أو المذيبة.
- لا تقم بكي المفروشات.
- لا تضع المفروشات في المجفف.
- لا تستخدم مواد التبييض.
- يجب تجفيف المفروشات بشكل طبيعي في الظل.
- قم بتنظيف الأجزاء البلاستيكية بقطعة قماش مبللة وصابون خفيف وماء دافئ.
- يجب فحص سلامة أجزاء مقعد الأمان بشكل متكرر (المسامير المفككة، والمفروشات الممزقة، وما إلى ذلك).
- إذا لم يتم استخدام مقعد الأمان لفترة طويلة، فيجب تخزينه بعيداً عن متناول الأطفال.
- إذا لم يتم استخدام مقعد الأمان لفترة طويلة، فيجب تخزينه في مكان جاف ومظلل، بعيداً عن البيئة الحارة والرطوبة وبعيداً عن متناول الأطفال.



غسل اليد



لا تستعمل مبيض



لا يكوى



لا تستخدم التنظيف الجاف



لا تجف في المجفف

