

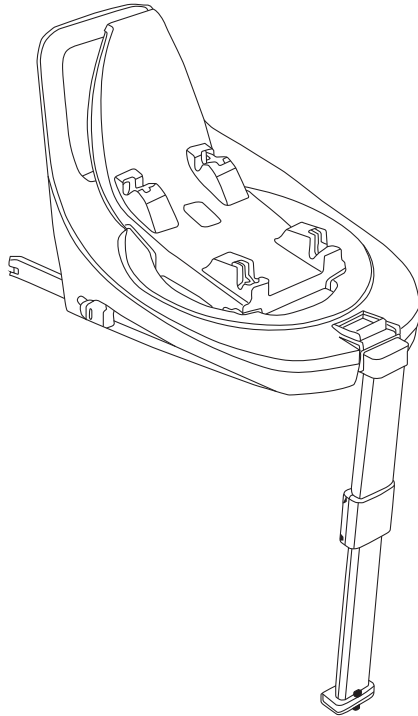

# Athena Rotating Base™ בסיס מסתובב לסלק

הוראות שימוש וטיפול



משווק ע"י **דורון**

היצרן: Jiangsu Benevo Baby Products Co., Ltd, סין.

הספק: Ningbo Well - Link Import and Export Co.,Ltd (Annie Kids), סין.

שם דגם יצרן: BNV-b6 שם דגם יבואן: בסיס מסתובב לסלק - Athena Rotating Base™

היבואן: דורון יבוא ויצוא בע"מ, א.ת. ג'וליס

ח.פ. 511345241 טל': 04-9966333 [www.davron.co.il](http://www.davron.co.il)

# חשוב: שמרו לשימוש עתידי קראו בקפידה!

יש לקרוא בעיון את ההוראות שלהלן לפני השימוש,  
ולשמור עליהן לצורך התייחסות בעתיד.  
אי קיום הוראות אלה עלול לסכן את הילד.

בסיס מסתובב לסלקל מתאים לילדים בגובה 40-87 ס"מ.  
מתאים לשימוש מגיל לידה עד 15 חודשים ועד 13 ק"ג.  
הוראות אלה מתייחסות להתקנה ברכב של הבסיס המסתובב  
Twigy Athena בלבד.

להתקנת מושב הבטיחות שבידך יש לעיין במדריך הוראות שימוש של  
מושב הבטיחות עצמו.

אזהרה: הבסיס מתאים לתקן האירופאי I-SIZE R129.

אזהרה: אין להשאיר את הילד ללא השגחה.

אזהרה: אין להתקין מושב בטיחות במושב רכב המצויד בכרית אויר

פעילה.

אזהרה: הבסיס מתאים להתקנה נגד כיוון הנסיעה בלבד.

אזהרה: יש להשליך את כל אריזות הניילון והאריזה מהישג ידם של

ילדים על מנת למנוע חנק.

אזהרה: אין להכניס אצבעות לתוך המנגנונים של הבסיס.

אזהרה: אם יש צורך לבצע כיוון כלשהו בבסיס בעת נסיעה,

תחילה יש לעצור את הרכב במקום בטוח.

אזהרה: הבסיס אינו צעצוע. אין לאפשר לילדים לשחק איתו.

אזהרה: כאשר הבסיס אינו בשימוש, יש להשאיר אותו מאובטח

למושב המכונית, או מאוחסן בתא המטען. בסיס לא

מאובטח עלול להוות סכנה במקרה של בלימה פתאומית או

תאונה.

אזהרה: התאמות של הבסיס ייעשו ע"י מבוגר בלבד.

אזהרה: אין להשתמש בבסיס במידה ואחד מחלקיו שבור /

פגום/ חסר.

**אזהרות:** יש להקפיד על התקנה נכונה לפי ההוראות. שום כיסא בטיחות לא יכול להבטיח את הבטיחות המלאה של ילדכם במקרה של תאונה, אך שימוש נכון במוצר זה מפחית את הסיכון לפציעות חמורות או מוות.

**אזהרה:** יש לוודא כי מושבי הרכב (ניתנים לקיפול, הטיה או סיבוב) מאובטחים היטב.

**אזהרה:** אין להשתמש בבסיס לאחר שהרכב עבר תאונת דרכים.

**אזהרה:** אין להסיר את התוויות מהבסיס.

**אזהרה:** אין לבצע כל שינוי או להוסיף כל חלק לבסיס שלא

מאושר ע"י היצרן / יבואן. ביצוע פעולה שכזו עלול לסכן את בטיחות ילדכם ולפגוע ביעילות המוצר.

**אזהרה:** אין להתקין אביזרים, חלקי חילוף או רכיבים בבסיס שלא

מאושרים ע"י היצרן.

**אזהרה:** אין להניח חפצים רופפים או לא מאובטחים או כל מטען או

בתוך הרכב, הם עלולים לפגוע בנוסעים במקרה של בלימה או תאונה.

**אזהרה:** כאשר הבסיס אינו בשימוש, יש לאחסן אותו הרחק מהישג ידם של ילדים.

### מיקום הבסיס ברכב:

הבסיס בעל מערכת ריסון i-Size מתקדמת, המאושרת לפי תקן ECE R129, לשימוש במושב רכב המצויד בעוגני איזופיקס, יש לעיין במדריך הרכב שלך לגבי מיקום מדויק של האיזופיקס ברכב.

הבסיס מתאים לשימוש לתינוק מגובה 40 ס"מ עד 87 ס"מ.



אין להתקין את כיסא הבטיחות במושב רכב בו יש כרית אוויר פעילה.



התקנה נגד כיוון הנסיעה

**אזהרה:** עד גיל 15 חודשים כיסא הבטיחות חייב להיות במצב נגד כיוון הנסיעה.

**אזהרה:** יש לחגור את הילד בכל עת באמצעות מערכת רצועות הבטיחות בעלת 5 נקודות חגירה.

**אזהרה:** אין להתקין את כיסא הבטיחות במצב נגד כיוון הנסיעה במושב רכב קדמי כאשר כרית אוויר פעילה.

1. ההתקנה חייבת להיות במושב רכב המצויד בעוגני איזופיקס, יש לעיין במדריך הרכב שברשותך לגבי מיקום עוגני האיזופיקס.
2. בעת התקנה באמצעות איזופיקס יש לוודא כי חגורת הבטיחות של הרכב לא מחוברת מאחורי מושב הבטיחות / בסיס.
3. אין להתקין את מושב הבטיחות על מושב רכב עם כרית אוויר פעילה.
4. אין להתקין את הבסיס על מושב רכב הפונה לצדדים או הפוך לכיוון מושב הנהג (גם אם הם מצוידים במערכת איזופיקס).

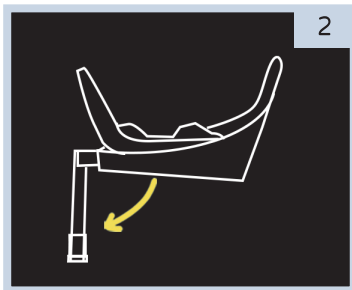

2 לחץ על כפתור השחרור של רגל התמיכה ומשוך אותה כלפי חוץ.

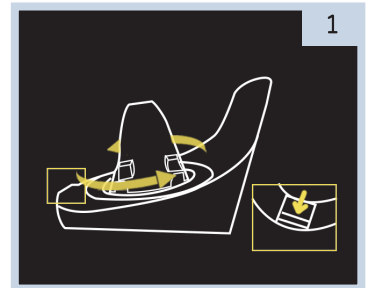

1 לחץ על כפתור סיבוב הבסיס וסובב את הבסיס למנח המתאים.

לחץ על כפתורי שחרור האיזופיקס (עם כיוון החץ) והוצא את מחברי האיזופיקס עד הסוף. דחוף את הבסיס לכיוון משענת מושב הרכב, חבר את מחברי האיזופיקס לעוגנים במושב הרכב עד הישמע "קליק" הנעילה. יש לוודא כי הסימון במחווני האיזופיקס הופך מצבע אדום לצבע ירוק.

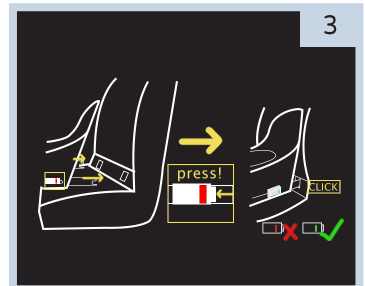

לחץ על כפתור התאמת רגל התמיכה ומשוך את הרגלית כלפי מטה לגובה הרצוי.  
יש לוודא כי המחווון מסומן בירוק.

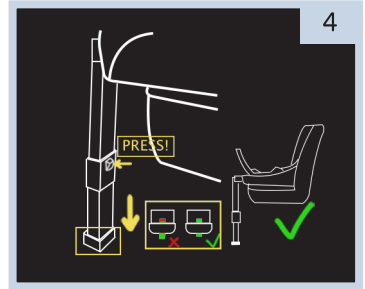

הסלקל מוכן לשימוש.



מקם את הסלקל מעל המחברים המתאימים בבסיס, וחבר עד הישמע "קליק" הנעילה, המוודא כי הסלקל מאובטח במקומו.

### הסרת הבסיס ממושב הרכב:

לפני הסרת הבסיס יש לשחרר את הסלקל מהבסיס. לחץ על כפתור השחרור ומשוך את הסלקל כלפי מעלה, עם כיוון החצים.

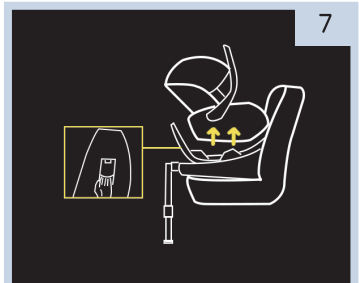

סגירת האיזופיקס:  
לחץ על כפתור שחרור האיזופיקס ונתק אותם מהעוגנים. הכנס את מחברי האיזופיקס חזרה למקומם, עד הסוף.

סגירת רגל התמיכה:  
לחץ על כפתור התאמת רגל התמיכה ודחוף את הרגלית כלפי מעלה, קפל אותה ודחוף חזרה לכיוון תחתית הבסיס (עם כיוון החץ).

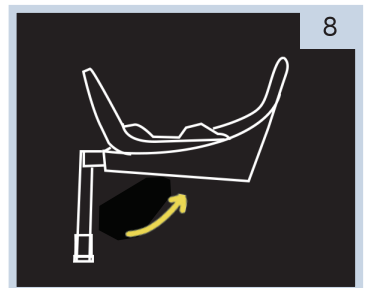



# Athena Rotating Base™

قاعدة دوارة للتجعيد

הוראות שימוש וטיפולים

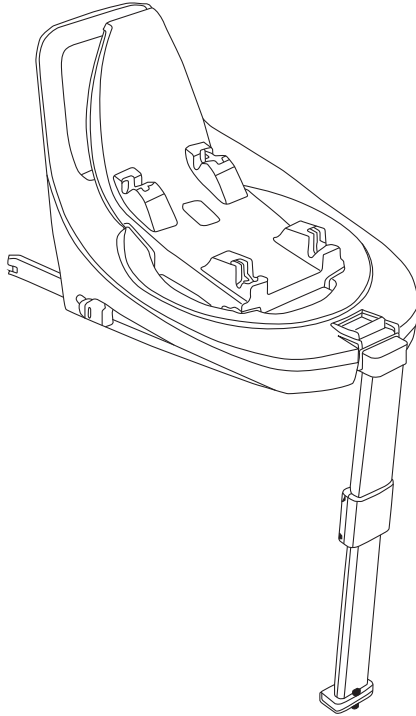

משווק ע"י דורון

الصانع: Jianguo Benevo Baby Products Co., Ltd, الصين.

قوة: Ningbo Well - Link Import and Export Co.,Ltd (Annie Kids), الصين.

اسم موديل الشركة المصنعة: BNV-b6 اسم الموديل المستورد: قاعدة دوارة للتجعيد - Athena Rotating Base™

المستورد: دافرون للاستيراد والتصدير المحدودة، المنطقة الصناعية جولس

تاجر معتمد: 511345241 هاتف: 9966333-04 www.davron.co.il

## هام: احتفظ بها للاستخدام في المستقبل قراءة بعناية!

يرجى قراءة التعليمات التالية بعناية قبل استخدام ،  
واحتفظ بها كمرجع في المستقبل.  
ال فشل في الامتثال لهذه الأحكام قد يعرض الطفل للخطر.

قاعدة دوارة للتجعيد مناسبة للأطفال بطول 40-87 سم.  
مناسب للاستخدام من الولادة حتى 15 شهراً وحتى وزن 13 كجم.  
تشير هذه التعليمات إلى تركيب القاعدة الدوارة في السيارة  
تويجي أننا فقط.  
لتثبيت مقعد الأمان لديك، راجع دليل التعليمات الخاص بمقعد الأمان نفسه.

**تحذير:** القاعدة تتوافق مع المعيار الأوروبي I-SIZE R129.

**تحذير:** لا تترك الطفل دون مراقبة.

**تحذير:** لا تقم بتثبيت مقعد الأمان في مقعد السيارة المزود بوسادة هوائية نشطة.

**تحذير:** القاعدة مناسبة للتركيب عكس اتجاه السفر فقط.

**تحذير:** تخلص من جميع الأغلفة البلاستيكية والعبوات بعيداً عن متناول الأطفال لمنع الاختناق.

**تحذير:** لا تدخل أصابعك في آليات القاعدة.

**تحذير:** إذا كان من الضروري إجراء أي تعديلات على القاعدة أثناء القيادة، فأوقف السيارة أولاً في مكان آمن.

**تحذير:** القاعدة ليست لعبة. لا تسمح للأطفال باللعب بها.

**تحذير:** عندما لا تكون القاعدة قيد الاستخدام، يجب تركها مثبتة في مقعد السيارة، أو تخزينها في صندوق السيارة. قد تشكل القاعدة غير المؤمنة خطراً في حالة إفرملة المفاجئة أو وقوع حادث.

**تحذير:** سيتم إجراء تعديلات القاعدة بواسطة شخص بالغ فقط.

**تحذير:** لا تستخدم القاعدة إذا كان أحد أجزائها مكسوراً / تالفاً / مفقوداً.

**تحذير:** تأكد من التثبيت بشكل صحيح وفقاً للتعليمات. لا يمكن لأي مقعد سيارة أن يضمن السلامة الكاملة لطفلك في حالة وقوع حادث، ولكن الاستخدام السليم لهذا المنتج يقلل من خطر الإصابة الخطيرة أو الوفاة.

**تحذير:** تأكد من أن مقاعد السيارة (قابلة للطي أو إمالتها أو تدويرها) مؤمن بشكل جيد.

**تحذير:** لا تستخدم القاعدة بعد تعرض السيارة لحادث سيارة.

**تحذير:** لا تقم بإزالة الملصقات من القاعدة.

**تحذير:** لا تقم بإجراء أي تغييرات أو إضافة أي جزء إلى القاعدة غير معتمد من قبل الشركة المصنعة/المستورد، فإن القيام بذلك قد يعرض سلامة طفلك للخطر ويضر بفعالية المنتج.

**تحذير:** لا تقم بتركيب ملحقات أو قطع غيار أو مكونات في القاعدة غير معتمدة من قبل الشركة المصنعة.

**تحذير:** لا تضع أشياء سائبة أو غير مؤمنة أو أي حمولة داخل السيارة أو داخلها، فقد يؤدي ذلك إلى إصابة الركاب في حالة استخدام المكابح أو وقوع حادث.

**تحذير:** عند عدم استخدام القاعدة، يجب تخزينها بعيداً عن متناول الأطفال.

#### موقع القاعدة في السيارة:

تحتوي القاعدة على نظام تقييم i-Size متطور، معتمد وفقاً لمعيار ECE R129، للاستخدام في مقعد السيارة المجهز بمثبتات Isofix، يرجى الرجوع إلى دليل سيارتك لمعرفة الموقع الدقيق لـ Isofix في سيارتك. القاعدة مناسبة للاستخدام من قبل الطفل من ارتفاع 40 سم إلى 87 سم.



لا تقم بتثبيت الكرسي  
السلامة في مقعد السيارة  
تحتوي على وسادة هوائية نشطة.



التثبيت ضد اتجاه السفر



**تحذير:** حتى عمر 15 شهراً، يجب أن يكون مقعد الأمان في الوضع المواجه للخلف.

**تحذير:** يجب ربط حزام الأمان للطفل في جميع الأوقات باستخدام نظام حزام الأمان ذو النقاط الخمس.

**تحذير:** لا تقم بتثبيت مقعد الأمان في الوضع المواجه للخلف في مقعد السيارة الأمامي عندما تكون الوسادة الهوائية نشطة.

1. يجب أن يتم التثبيت في مقعد السيارة المجهز بمثبتات Isofix. راجع دليل السيارة التي لديك فيما يتعلق بموقع المراصي isofix.
2. عند التثبيت باستخدام Isofix، تأكد من عدم ربط حزام الأمان في السيارة خلف مقعد/قاعدة الأمان.
3. لا تقم بتثبيت مقعد الأمان على مقعد السيارة المزود بوسادة هوائية نشطة.
4. لا تقم بتثبيت القاعدة على مقعد السيارة في مواجهة الجوانب أو في مواجهة مقعد السائق (حتى لو كانت مجهزة بنظام Isofix).

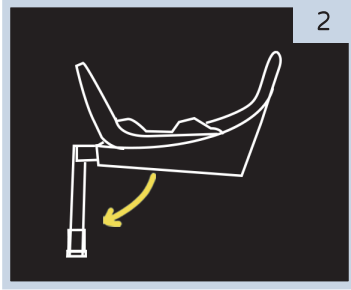

اضغط على زر تحرير ساق الدعم واسحبه للخارج.

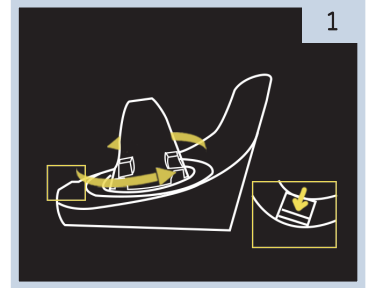

اضغط على زر تدوير القاعدة و قم بتدوير القاعدة إلى الموضع المناسب.

اضغط على أزرار تحرير Isofix (في اتجاه السهم) واسحب موصلات Isofix بالكامل. ادفع القاعدة نحو مسند ظهر مقعد السيارة، و قم بتوصيل موصلات الأيزوفيكس بالمتبنيات الموجودة في مقعد السيارة حتى يتم سماع صوت "نقرة" القفل. تأكد من أن العلامة الموجودة على مؤشر Isofix تتغير من الأحمر إلى الأخضر.

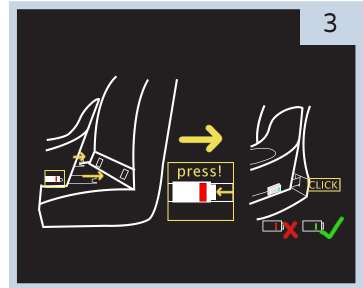

اضغط على زر تعديل الساق الداعمة واسحب الساق لأسفل إلى الارتفاع المطلوب.  
تأكد من وضع علامة على المؤشر باللون الأخضر.

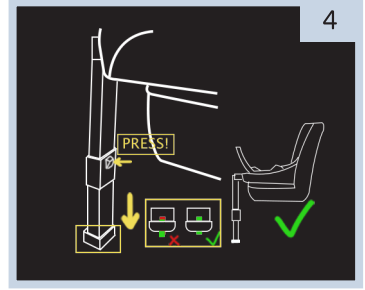

4



6

بكرة الشعر جاهزة للاستخدام.

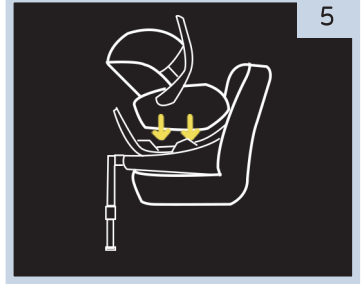

5

ضع ملف اللف فوق الموصلات المناسبة على القاعدة، وقم بتوصيله حتى يتم سماع "نقرة" القفل، مع التأكد من تثبيت ملف اللف في مكانه بشكل آمن.

### إزالة القاعدة من مقعد السيارة:

قبل إزالة القاعدة، يجب تحرير أداة تجعيد الشعر من القاعدة.  
اضغط على زر التحرير واسحب أداة تجعيد الشعر لأعلى، في اتجاه الأسهم.

إغلاق إيزوفيكس:

اضغط على زر تحرير isofix وافصلهما عن المراسي. أدخل موصلات isofix مرة أخرى في مكانها، على طول الطريق.

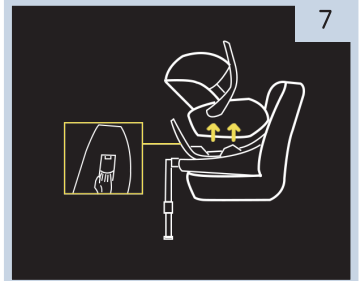

7

إغلاق ساق الدعم:

اضغط على زر تعديل الساق الداعمة وادفع الساق لأعلى، ثم قم بطيها وادفعها للخلف باتجاه أسفل القاعدة (مع اتجاه السهم).

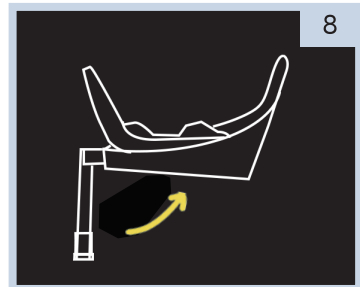

8

## נקיון ואחזקה:

### ניקוי חלקי הפלסטיק והמתכת

ניתן לנקות את חלקי הפלסטיק והמתכת במטלית לחה בלבד. אין להשתמש בחומרי ניקוי שוחקים או ממיסים. אסור לשמן את החלקים הנעים של הבסיס.

יש לבדוק באופן קבוע את תקינות הבסיס וחלקיו על מנת לוודא שהם לא פגומים או שחוקים: יש לבדוק שכל חלקי הבסיס אינם בלויים, פגומים או דהויים. אחסון המוצר:

כאשר הבסיס אינו מותקן ברכב יש להרחיק אותו מהישג ידם של ילדים ומומלץ לאחסן אותו במקום יבש, הרחק ממקורות חום ולהגן עליו מפני אבק, לחות ואור שמש ישיר.

## التنظيف والصيانة:

تنظيف الأجزاء البلاستيكية والمعدنية:

يمكن تنظيف الأجزاء البلاستيكية والمعدنية بقطعة قماش مبللة فقط. لا تستخدم المنظفات الكاشطة أو المذيبات. لا تقم بتشحيم الأجزاء المتحركة من القاعدة.

يجب فحص حالة القاعدة وأجزائها بانتظام للتأكد من عدم تعرضها للتلف أو التآكل:

تأكد من أن جميع أجزاء القاعدة غير مهترئة أو تالفة أو باهتة.

تخزين المنتج:

عند عدم تركيب القاعدة في السيارة يجب حفظها بعيداً عن متناول الأطفال وينصح بتخزينها في مكان جاف بعيداً عن مصادر الحرارة وحمايتها من الغبار والرطوبة وأشعة الشمس المباشرة.

