

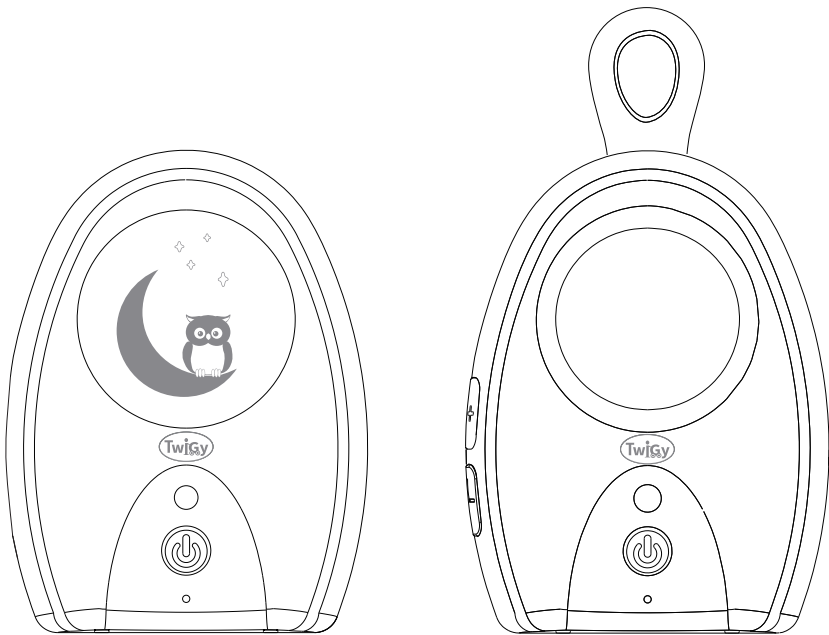

מוניטור שמע לתינוקות Watch My Baby™ - Focus +

הוראות שימוש וטיפול



משווק ע"י **דורון**

היצרן: אם סי דיבייסס | MC Devices Co., Ltd, סין.

שם דגם יצרן: Focus + שם דגם יבואן: מוניטור שמע לתינוקות - Watch My Baby - Focus +

היבואן: דורון יבוא ויצוא בע"מ, א.ת. ג'וליס

ח.פ. 511345241 טל': 04-9966333 www.davron.co.il

חשוב: שמרו לשימוש עתידי קראו בקפידה!

יש לקרוא בעיון את ההוראות שלהלן לפני השימוש,
ולשמור עליהן לצורך התייחסות בעתיד.
אי קיום הוראות אלה עלול לסכן את הילד.

אזהרה: מכשיר זה הינו מכשיר עזר בלבד! אין המכשיר מהווה
תחליף לתשומת ליבו ואחריותו של ההורה! כמו כן
מכשיר זה אינו מהווה מוניטור רפואי.

אזהרה: יש לסלק את כל אריזות הניילון על מנת למנוע חנק וכן את
כל הרכיבים הקטנים של האריזה כמו חלקי פלסטיק וכו'.
ולשמור אותם הרחק מהישג ידם של ילדים.

אזהרה: מכשיר זה אינו צעצוע. אין לאפשר לילדים לשחק עם
מכשיר זה.

אזהרה: סכנת חנק! יש לשמור את הכבלים הרחק מהישג ידם
של ילדים, במרחק של לפחות מטר אחד כדי להימנע
מחנק.

אזהרה: יש לוודא כי המוניטור של התינוק והמתאם נמצאים
במרחק של לפחות מטר אחד ממיטת התינוק.
אין למקם את יחידת התינוק בתוך המיטה/ לול או
בקרבתם. תמיד יש למקם אותה הרחק מהישג ידם של
ילדים, במרחק של לפחות מטר אחד.

אזהרה: אין לחשוף את המכשיר למקורות חום, כמו כן אין
לחשוף אותו באופן ישיר לקרני שמש.

אזהרה: אין לחשוף את המכשיר לתנאי לחות ורטיבות, כגון חדר
אמבטיה, בריכת שחייה וכו'...

אזהרה: יש להשתמש במתאם סטנדרטי (לא מסופק) עם
קוטביות ומתח נכונים

אזהרה: יש לטעון את המכשיר רק באמצעות הכבל שסופק, אחרת הדבר עלול לגרום להתחממות יתר של המכשיר ולנזק.

אזהרה: אין להשתמש בכבל מאריך.

אזהרה: אין להניח המכשיר על משטח לא יציב או על חפץ כלשהוא.

אזהרה: כאשר המכשיר אינו בשימוש יש לנתק תמיד את יחידת התינוק משקע החשמל או כל מקור חשמלי אחר.

אזהרה: אין להכניס חפצים חדים או עשויים מתכת לשקע הטעינה, זה עלול לגרום להתחשמלות.

אזהרה: יש תמיד להוציא את המכשיר מהשקע לפני ניקיון. אין ליצור שום מגע בין הכבל החשמלי לבין מים. יש לנקות באמצעות במטלית יבשה בלבד.

אזהרה: יש להימנע מלשפוך מים או כל נוזל אחר על המכשיר.

אזהרה: לפני כל שימוש חשוב לבדוק את תפקודו התקין של המוניטור ולוודא שהאות מתקבל במרחק ההפעלה המרבי המצויין במדריך זה, במיוחד לאחר שמשנים את מיקום המכשיר.

אזהרה: במידה והמוניטור אינו עובד כראוי יש לפנות לשירות לקוחות של החברה.

אזהרה: יש לאפשר גישה נוחה לחיבור וניתוק תקע הזינה מרשת החשמל.

אזהרה: מרחק הקליטה של המכשיר עלול להיות מושפע ולהשתנות בהתאם לעובי הקירות או הימצאות מכשירים נוספים בחדר הפועלים בתדר 2.4Ghz (ראוטר, Wi-Fi, מחשב נייד וכו...).

במידה ונתקלת בבעיות בהפעלת המכשיר, נסה את הפעולות הבאות:

- כבה כל ציוד אלחוטי אחר שנמצא בסביבה כדי לבדוק האם והא מהוהסיבה לבעיה.

- מקם מחדש את המוניטורים, כאשר הם יותר קרובים אחד לשני.

מפרט המוניטורים:

יחידת הורה

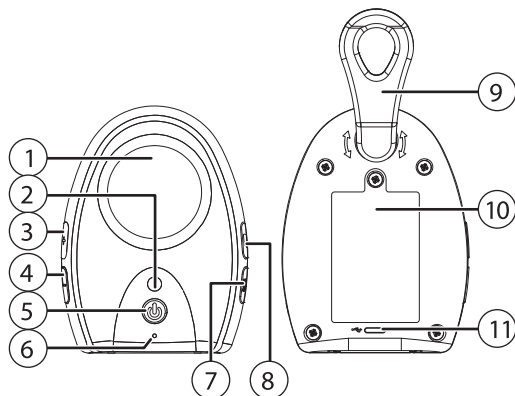

1. רמקול
2. נורית חייווי
3. עוצמת קול (+)
4. עוצמת קול (-)
5. כפתור הפעלה / כיבוי
6. מיקרופון
7. כפתור תאורת לילה (יחידת תינוק)
8. כפתור שמע דו כיווני
9. לולאת תלייה
10. כיסוי בית סוללות
11. שקע USB-C לכבל טעינה (כבל כלול)

יחידת תינוק

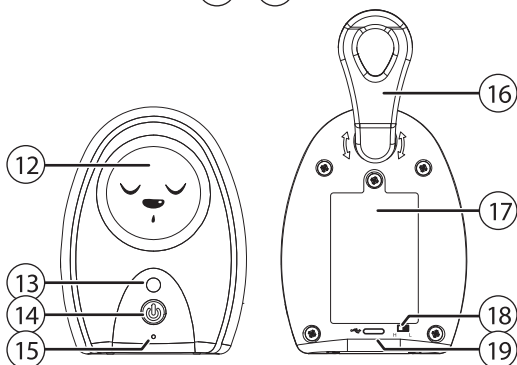

12. תאורת לילה
13. נורית חייווי
14. כפתור הפעלה / כיבוי
15. מיקרופון
16. לולאת תלייה
17. כיסוי בית סוללות
18. כפתור רגישות למיקרופון H/L (גבוה/נמוכה)
19. שקע USB-C לכבל טעינה (כבל כלול)

הכנסת הסוללות:

לפני השימוש הראשוני יש להכניס סוללות (לא כלולות).

במוצר זה יש צורך ב-6 בסוללות

3 סוללות ליחידת ההורה ו-3 סוללות ליחידת התינוק

ניתן להשתמש בסוללות 1.5V AAA או בסוללות נטענות 1.2V AAA NiMH

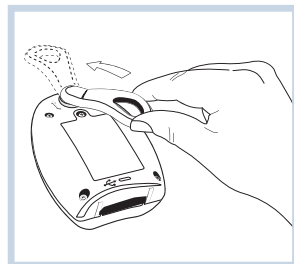
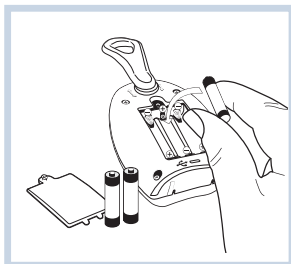
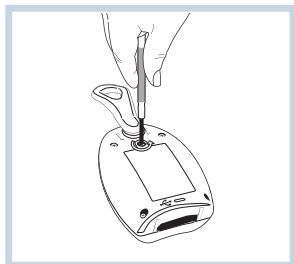

פתח את כיסוי בית הסוללות והכנס את הסוללות (לא כלולות) יש להניח את הסוללות בקוטביות הנכונה לפי הסימנים.

טעינת המכשירים:

1. חבר את כבל הטעינה המצורף למתאם חשמל מתאים AC/DC (לא כלול).
2. חבר את מתאם החשמל AC/DC לשקע חשמל.

מדריך נוריות חיווי:

יחידת הורים

מצב	On/ Off	נורית חיווי
• יחידת התינוק פועלת • סוללות בטעינה מלאה	מופעל	ירוק
סוללות נטענות	מופעל	ירוק מהבהב באיטיות
צלילים נשמעים מיחידת התינוק	מופעל	ירוק מהבהב במהירות
שתי היחידות מחוץ לטווח הקליטה. יש למקם את היחידות קרוב יותר אחת לשנייה	מופעל	אדום מהבהב במהירות
סוללות חלשות	מופעל	אדום מהבהב באיטיות
מצב המתנה	מופעל	כחול
סוללות נטענות	כבוי	אדום

יחידת תינוק

מצב	On/ Off	נורית חיווי
יחידת התינוק פועלת	מופעל	ירוק
סוללות חלשות	מופעל	אדום מהבהב
סוללות נטענות	מופעל	אדום/ ירוק
סוללות נטענות	כבוי	אדום

לתשומת ליבך: כאשר קיבולת הסוללה נמוכה (והיחידות פועלות), נורית החיווי של כל יחידה תופיע באדום. אם היחידה מחוברת לספק כוח דרך מתאם החשמל, החיבור בין היחידות ייחלש בהדרגה עד לניתוק אוטומטי. ניתן לטעון סוללות ביחידות או במטען סוללות חיצוני (נמכר בנפרד).

נתונים טכניים

2.4GHz	תדר
36	מס' ערוצים
FHSS	תאימות
6-8h	זמן טעינה
8h	זמן עבודה
300 מטר	טווח קליטה

הוראות שימוש:

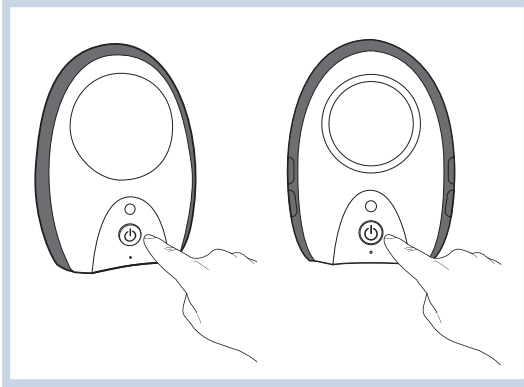

על מנת להפעיל את שתי היחידות יש ללחוץ לחיצה ארוכה על ⏻ במשך 2 שניות.

נורית החיווי בשני המכשירים תידלק בצבע ירוק בוהק.

במידה והמיקרופון ביחידת התינוק מזהה צליל, הוא יישמע אוטומטית ביחידת ההורים. נורית החיווי ביחידת ההורים תופיע בירוק מהבהב.

יחידת התינוק תיכנס באופן אוטומטי למצב המתנה, כאשר התינוק שקט והיחידה לא מזהה צלילים. ברגע שיחידת התינוק מזהה צלילים, היא עוברת ממצב המתנה להעברת שמע ליחידת ההורים.

טווח קליטה

במוניטור יש חיישן מובנה שמזהה מתי היחידות רחוקות זו מזו. במידה והמרחק בין היחידות גדול מדי, נורית החיווי ביחידת ההורים תהבהב באדום וישמע צליל התראה.

מצב המתנה

- מצב המתנה מופעל ביחידת התינוק באופן אוטומטי.
- במידה ויחידת ההורים ממוקמת במקום שבו יודעים בוודאות כי היא נמצאת בטווח של יחידת התינוק, ניתן לשים את יחידת ההורים במצב המתנה. לחץ לחיצה מהירה על ⏻ 3 פעמים על מנת להפעיל את מצב ההמתנה ביחידת ההורים.

פונקציית חיפוש

במידה ויחידת ההורים נעלמה, ניתן לאתר את מיקומה על ידי לחיצה מהירה על ⏻ ביחידת התינוק עד אשר יחידת ההורים תשמיע אות קולי.

עוצמת קול

כדי לכוון את עוצמת הקול יש ללחוץ (+) או (-) ביחידת ההורים.

תאורת לילה

כדי להפעיל את תאורת הלילה ביחידת התינוק יש ללחוץ כפתור תאורת הלילה (7) ביחידת ההורים.

רגישות למיקרופון (יחידת תינוק)

אם יחידת התינוק ממוקמת רחוק מהתינוק או במידה ואתה רוצה לשמוע גם את הצליל הקטן ביותר שהתינוק משמיע, ניתן להגדיר את רגישות המיקרופון ל- "H" (גבוה).
אם יחידת התינוק קרובה מאוד לתינוק או אם אתה רוצה לשמוע את התינוק רק שהוא משמיע קולות חזקים, ניתן להגדיר את רגישות המיקרופון ל- "L" (נמוך).

שמע דו כיווני

אם אתה רוצה לדבר אל התינוק או להשמיע לו שירי ערש מיחידת ההורים, יש ללחוץ לחיצה ארוכה על לחצן השמע הדו-כיווני (8).

ניקיון ותחזוקה:

- ניתן לנקות את החלקים החיצונים של המוניטור באמצעות מטלית לחה וחומר ניקוי עדין. אין להשתמש בחומרי ניקוי, מסיסים או חומרי הלבנה.
- כאשר המוניטור לתינוק אינו בשימוש במשך זמן רב, יש להסיר את הסוללות ולאחסן בסביבה יבשה נטולת אבק, הרחק מהישג ידם של ילדים.
- יש לטעון את הסוללות במלואן כל שלושה חודשים על מנת לשמור על התחזוקה והיכולת שלהם

סוללות:

במוצר זה יש צורך בסוללות, ניתן לבחור לפי נוחיותך.
3 סוללות ליחידת ההורה ו-3 סוללות ליחידת התינוק
ניתן להשתמש בסוללות 1.5V AAA (לא כלולות)
או בסוללות נטענות 1.2V AAA NiMH (לא כלולות).

אזהרה: תמיד יש להרחיק מהילדים את הכלים והסוללות.

אזהרה: הכנסת סוללות והחלפתן יתבצעו על ידי מבוגר בלבד.

אזהרה: להחלפת הסוללות: שחרר את הבורג שעל מכסה

הסוללות באמצעות מברג, פתח את המכסה, הסר את

הסוללות והכנס סוללות חדשות, יש לבדוק

שהסוללות המונחות במיקומן ונמצאות בקוטביות הנכונה.

סגור את מכסה הסוללות והדק את הבורג.

אזהרה: תמיד יש להוציא את הסוללות המרוקנות מהמכשיר על

מנת למנוע נזילה שלהם והריסת המכשיר.

אזהרה: תמיד יש להסיר את הסוללות אם המכשיר לא בשימוש

בטווח ארוך.

אזהרה: יש להשתמש רק בסוללות "אלקליין" או סוללות נטענות

לפי דרישת היצרן.

אזהרה: לעולם אין להשתמש בסוללות חדשות וישנות יחד, או

סוללות מסוגים שונים יחד.

אזהרה: אסור לשרוף או לזרוק סוללות באשפה הרגילה, אלא

לתת בנקודת איסוף סוללות לשמירה על סביבה נקייה.

אזהרה: אסור להטעין סוללות שאינן מותאמות לטעינה, הן עלולות

להתפוצץ.

אזהרה: אם ישנו שימוש בסוללות נטענות הטעינה חייבת להיעשות

על ידי מבוגר בלבד.

אזהרה: אין לקצר את מסופי החשמל.

אזהרה: אם הסוללות דולפות, החלף אותן באופן מיידי, שטפו את

הידיים היטב במקרה של מגע עם הנוזל.

מדריך לפתרון בעיות

<p>יש לוודא כי 2 היחידות פועלות. יש לוודא כי הסוללות טעונות וממוקמות היטב במקומן. במידה והיחידה מחוברת לחשמל באמצעות מתאם החשמל AC/DC: יש לוודא כי מתאם החשמל מחובר היטב לשקע החשמל והכבל מחובר למתאם וליחידת המוניטור. יש לבדוק כי שקע החשמל הנבחר תקין. יש לבדוק את הסוללות ולהחליפן במידת הצורך.</p>	<p>נורית חיווי אינה דולקת</p>
<p>בדוק את עוצמת הקול והגבר אותה באמצעות לחצן הגברת עוצמת הקול (+) ביחידת ההורים.</p>	<p>נורית החיווי ירוקה מהבהבת, ולא נשמע צליל</p>
<p>הסוללות מרוקנות. טען את הסוללות, עיין בסעיף טעינה.</p>	<p>נורית החיווי אדומה מהבהבת באיטיות</p>
<p>היחידות רחוקות מדי זו מזו. יש למקם אותן קרוב אחת לשנייה.</p>	<p>נורית החיווי אדומה מהבהבת במהירות</p>
<p>עוצמת הקול נמוכה מדי. הגבר את עוצמת הקול ביחידת ההורים. רגישות המיקרופון נמוכה מדי, שנה אותה ל-"H" (גבוהה).</p>	<p>לא נשמע שום צליל למרות שהיחידות מחוברות ומופעלות</p>
<p>היחידות קרובות מדי זו מזו. יש למקם אותן רחוק אחת מהשנייה.</p>	<p>צליל שריקה חזק נפלט מהיחידות</p>
<ul style="list-style-type: none"> • יש לוודא כי שתי היחידות מופעלות. • היחידות רחוקות מדי זו מזו. יש למקם אותן קרוב יותר. • הפרעות ממכשירים אחרים (מיקרופון, טלוויזיה, מחשב וכו'). יש לוודא כי המכשיר המפריע מכובה, או להעביר את יחידת המוניטור למקום אחר. • עוצמת הסוללה של היחידות נמוכה. יש לבדוק את הסוללות ולטעון אותן במידת הצורך. 	<p>אין תקשורת בין היחידות, העברת קול נשמעת לסירוגין, החיבור מתנתק.</p>

